

**INSTALLATION RÉGULIÈRE  
REGULAR INSTALLATION**

 ADDENDUM - SUGGESTED WIRING CONFIGURATION  
 ADDENDA - SCHÉMA DE BRANCHEMENT SUGGÉRÉ

Vehicle functions supported in this diagram (functional if equipped) | Fonctions du véhicule supportées dans ce diagramme (fonctionnelles si équipé)

Vehicle Véhicule(s)	Modele Modèle(s)	Years Année(s)	Transponder Bypass	Lock	Unlock	Arm	Disarm	Parking lights	Tachometer	Autolight Off	Power Lift gate	Door Status	Trunk Status	Hand-Brake Status	Foot-Brake Status	OEM Remote Monitoring
<b>Toyota</b>																
Highlander	Turbo H-KEY	2017	•	•	•	•	•	•	•	•	•	•	•	•	•	•

	<b>Hardware version:</b> Version <b>Matériel:</b>	<b>Bypass firmware version:</b> Version Logicielle du <b>contournement:</b>	This manual may change without notice. <a href="http://www.fortin.ca">www.fortin.ca</a> for latest version. Ce Guide peut faire l'objet de changements sans préavis. <a href="http://www.fortin.ca">www.fortin.ca</a> pour la récente version.
	<b>6</b> Minimum	<b>79.[39]</b> [Minimum]	

	Parts required (Not included) :	Pièces requises (non incluses) :
1x	Fuse	Fusible

PROGRAM BYPASS OPTION: PROGRAMMER L'OPTION DU CONTOURNEMENT:	UNIT OPTION OPTION UNITE	ON/OFF OUI/NON	DESCRIPTION DESCRIPTION
	<b>C1</b>	<b>ON OUI</b>	OEM Remote status (Lock/Unlock) monitoring Suivi des status (Verrouillage/Déverrouillage) de la télécommande d'origine
If equipped with OEM alarm: Si équipé d'une alarme d'origine:	<b>D2</b>	<b>ON OUI</b>	Unlock before / Lock after (Disarm OEM alarm) Déverrouille avant / Verrouille après (Désarme l'alarme d'origine)

DESCRIPTION | DESCRIPTION

① At BCM  
Au BCM

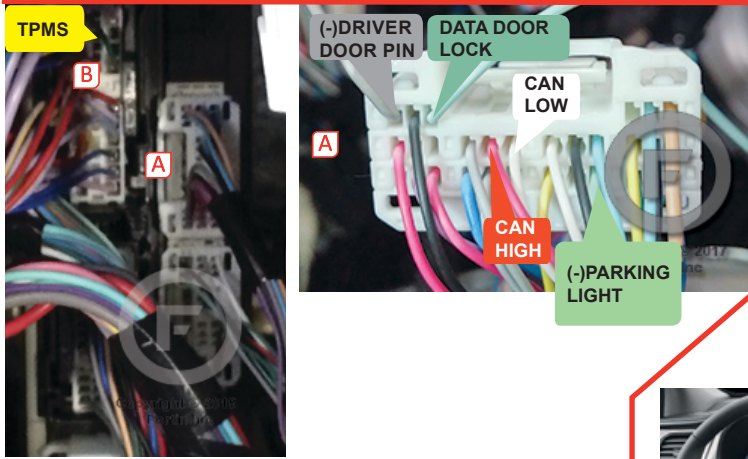

③ Ignition switch  
Commutateur d'ignition

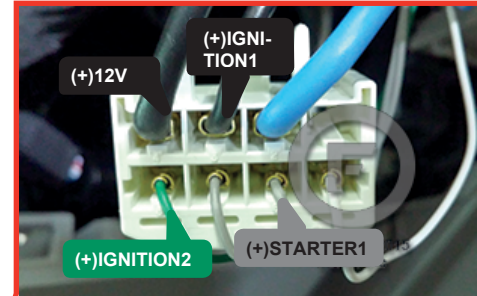

② OBD-II connector  
Connecteur OBD-II



IMMO DATA

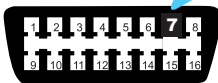

⑤ Driver kick panel  
Panneau latérale côté conducteur

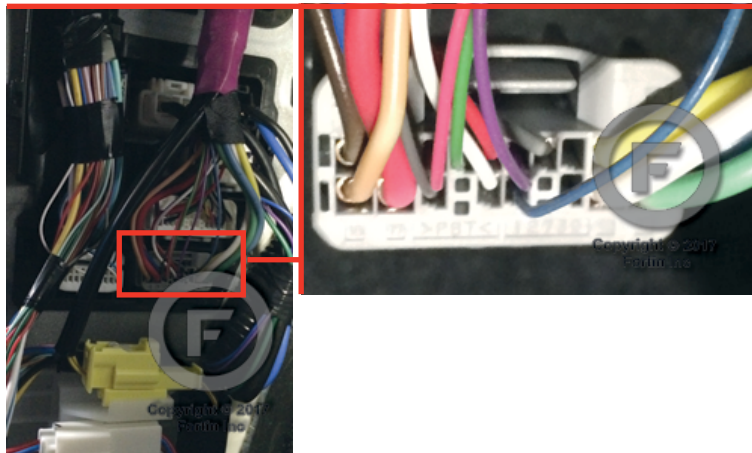

④ Power lift gate switch  
Commutateur du hayon arrière



WIRING CONNECTION | GUIDE DE BRANCHEMENTS

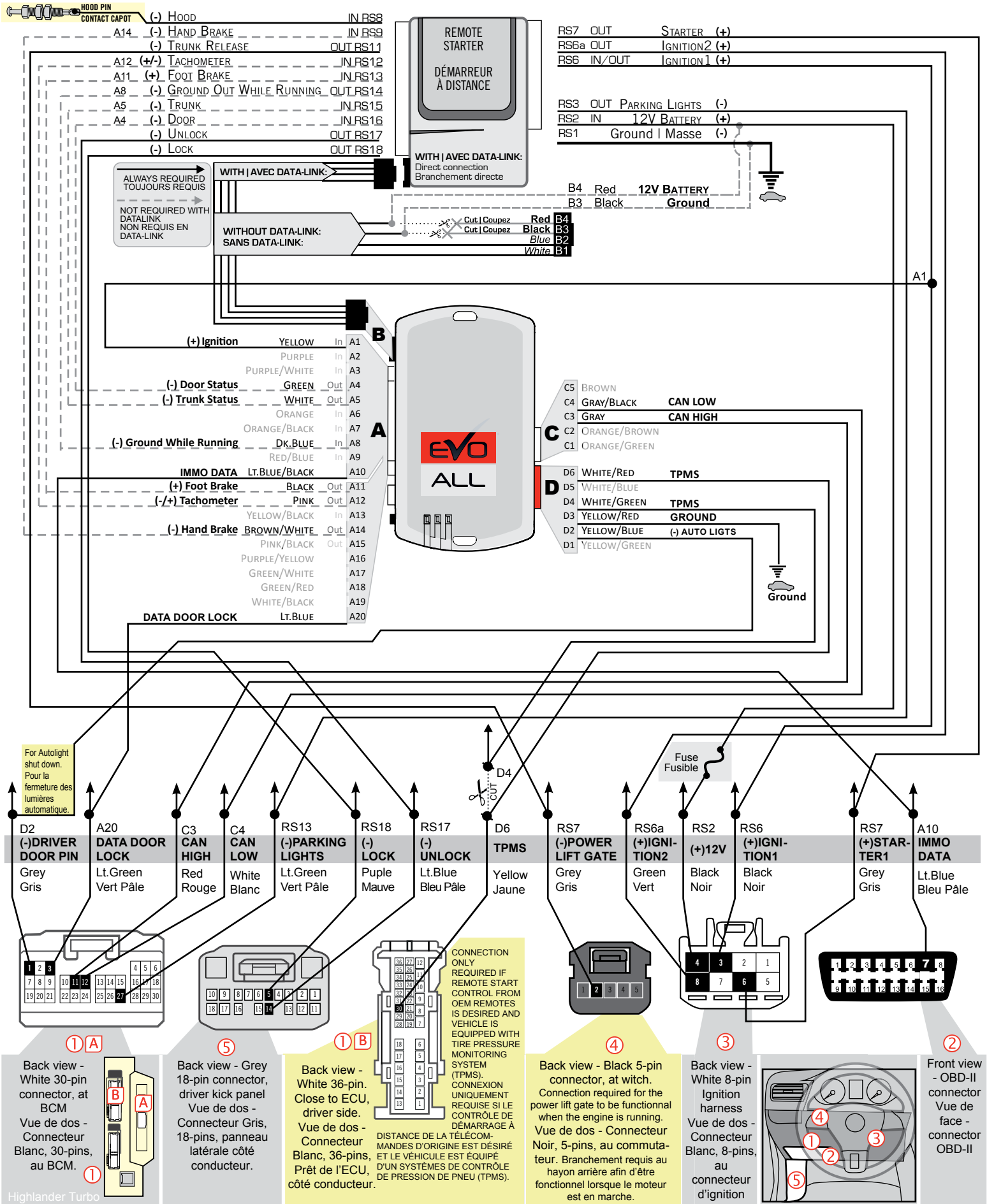

**PROGRAMMING PROCEDURE | PROCÉDURE DE PROGRAMMATION**



**Do not use the grey key. Ne pas utiliser la clé grise.**



1

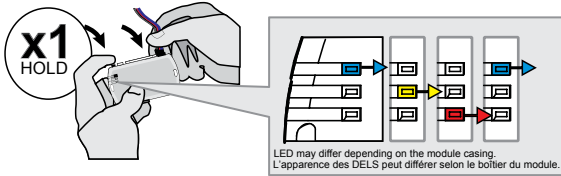

**Press and hold the programming button: Insert the 4-Pin (Data-Link) connector.**

**Appuyez et maintenez enfoncé le bouton de programmation: Insérez le connecteur 4 pins (Data-Link)**

↳The Blue, Red, Yellow and Blue & Red LED's will alternatively illuminate.

↳Les DELs Bleue, Rouge, Jaune et Bleue & Rouge s'allumeront alternativement.

2

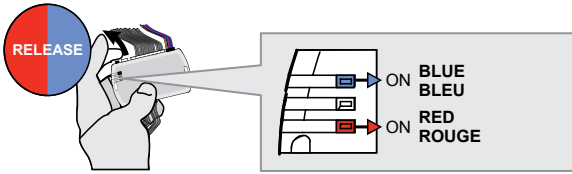

**Release the programming button when the LED's are RED and BLUE.**

**Relâchez le bouton de programmation quand les DELs sont ROUGE et BLEU.**

*If the LED are not solid BLUE and RED disconnect the 4-Pin connector (Data-Link) and go back to step 1.*

*Si les DELs ne sont pas BLEU et ROUGE débranchez le connecteur 4 pins (Data-Link) et allez au début de l'étape 1.*

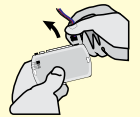

3

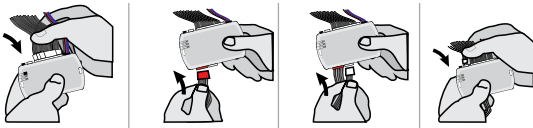

**Insert the required remaining connectors.**

**Insérez les connecteurs requis restants.**

4

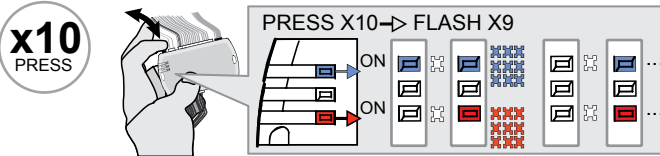

**Press and release the programming button ten (10x) times.**

**Appuyez et relâchez 10 fois le bouton de programmation.**

↳ The RED and BLUE LED's will alternate between 9 flashes and a pause.

↳ Les DELs ROUGE et BLEU alterneront entre 9 clignotements et une pause.

5

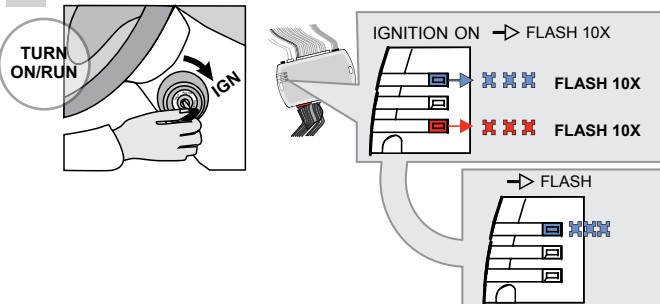

**Turn the Ignition to the ON/RUN position.**

**Tournez la clé en position ignition (ON).**

↳The RED and BLUE LED's will flash rapidly 10x times. Key bypass programmed.

↳Les DELs BLEUE et ROUGE clignoteront 10x fois rapidement. Contournement de clé programmé

↳The BLUE LED will flash rapidly. CAN-Bus programmed.

↳La DEL BLEUE clignotera rapidement: Réseau CAN programmé

6

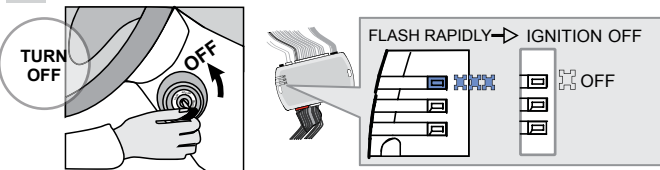

**Turn the Ignition to the OFF position.**

**Tournez la clé à OFF.**

↳The BLUE LED will turn off.

↳La DEL BLEU s'éteint.



**The module is now programmed.**

**Le module est programmé.**

Use the remote of the remote starter or security system to test all of the supported features to ensure proper programming.

Testez toutes les fonctions supportées sur le véhicule avec la télécommande du démarreur à distance ou du système de sécurité.

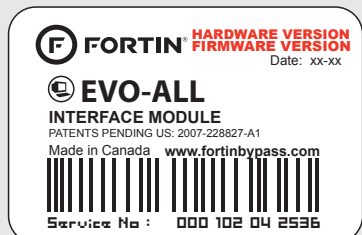

Module label | Étiquette sur le module

### Notice: Updated Firmware and Installation Guides

Updated firmware and installation guides are posted on our web site on a regular basis. We recommend that you update this module to the latest firmware and download the latest installation guide(s) prior to the installation of this product.

### Notice: Mise à jour microprogramme et Guides d'installations

Des mises à jour du Firmware (microprogramme) et des guides d'installation sont mis en ligne régulièrement. Vérifiez que vous avez bien la dernière version logiciel et le dernier guide d'installation avant l'installation de ce produit.

## WARNING

The information on this sheet is provided on an (as is) basis with no representation or warranty of accuracy whatsoever. It is the sole responsibility of the installer to check and verify any circuit before connecting to it. Only a computer safe logic probe or digital multimeter should be used. FORTIN ELECTRONIC SYSTEMS assumes absolutely no liability or responsibility whatsoever pertaining to the accuracy or currency of the information supplied. The installation in every case is the sole responsibility of the installer performing the work and FORTIN ELECTRONIC SYSTEMS assumes no liability or responsibility whatsoever resulting from any type of installation, whether performed properly, improperly or any other way. Neither the manufacturer or distributor of this module is responsible of damages of any kind indirectly or directly caused by this module, except for the replacement of this module in case of manufacturing defects. This module must be installed by qualified technician. The information supplied is a guide only. This instruction guide may change without notice. Visit [www.fortinbypass.com](http://www.fortinbypass.com) to get the latest version.

## MISE EN GARDE

L'information de ce guide est fournie sur la base de représentation (telle quelle) sans aucune garantie de précision et d'exactitude. Il est de la seule responsabilité de l'installateur de vérifier tous les fils et circuits avant d'effectuer les connexions. Seuls une sonde logique ou un multimètre digital doivent être utilisés. FORTIN SYSTÈMES ÉLECTRONIQUES n'assume aucune responsabilité de l'exactitude de l'information fournie. L'installation (dans chaque cas) est la responsabilité de l'installateur effectuant le travail. FORTIN SYSTÈMES ÉLECTRONIQUES n'assume aucune responsabilité suite à l'installation, que celle-ci soit bonne, mauvaise ou de n'importe autre type. Ni le fabricant, ni le distributeur ne se considèrent responsables des dommages causés ou ayant pu être causés, indirectement ou directement, par ce module, excepté le remplacement de ce module en cas de défectuosité de fabrication. Ce module doit être installé par un technicien qualifié. L'information fournie dans ce guide est une suggestion. Ce guide d'instruction peut faire l'objet de changement sans préavis. Consultez le [www.fortinbypass.com](http://www.fortinbypass.com) pour voir la plus récente version.

Copyright © 2006-2014, FORTIN AUTO RADIO INC ALL RIGHTS RESERVED PATENT PENDING



## TECH SUPPORT

Tél: 514-255-HELP (4357)  
1-877-336-7797



## ADDENDUM GUIDE

[www.fortinbypass.com](http://www.fortinbypass.com)

WEB UPDATE | MISE À JOUR INTERNET

