

EVO-CAN

Guide #3069

SUBARU

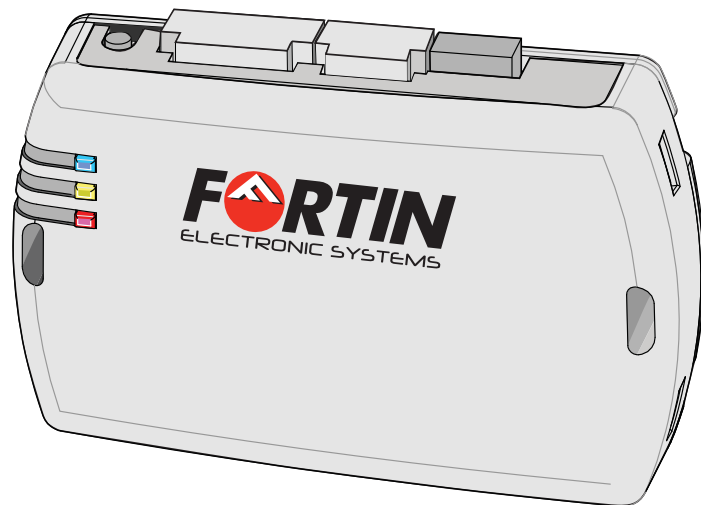

Module label | Étiquette sur le module

Notice: Updated Firmware and Installation Guides

Updated firmware and installation guides are posted on our web site on a regular basis. We recommend that you update this module to the latest firmware and download the latest installation guide(s) prior to the installation of this product.

Des mises à jour du Firmware (microprogramme) et des guides d'installation sont mises en ligne régulièrement. Vérifiez que vous avez bien la dernière version logiciel et le dernier guide d'installation avant l'installation de ce produit.



TECH SUPPORT
Tél: 514-255-HELP (4357)
1-877-336-7797



ADDENDUM GUIDE
Rev : 20121031

www.fortinbypass.com
WEB UPDATE | MISE À JOUR INTERNET



WIRE LEGEND | LEGENDE

Input | *Entrée* Output | *Sortie*

Connection always **required**
Branchement toujours requis

Connection **not required** with Data-link
*Branchement **non requis** avec Data-Link*

Connect to vehicle
Branchement au véhicule

Connect to Remote-Starter/Alarm
Branchement au démarreur à distance/Alarme

Cut | *Couper*

NOTE:

All possible functions are summarized in each configuration, however some functions may not be supported on all vehicles. Refer to the VEHICLE FIT GUIDE to determine the supported functions for a specific vehicle.
Toutes les fonctions possibles sont écrites dans chaque configuration, toutefois elles ne sont pas toutes supportées par tous les véhicules. Voir le GUIDE DES VÉHICULES pour déterminer les fonctions supportées sur chaque véhicule.

DESCRIPTION

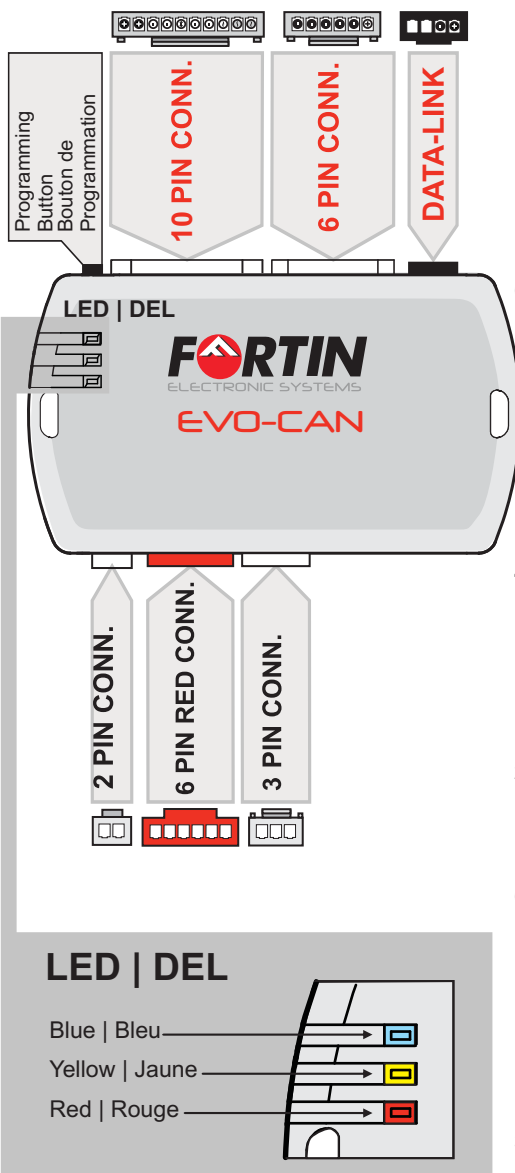

10 PIN CONNECTOR: MAIN HARNESS | HARNAIS PRINCIPAL (WHITE|BLANC)

Yellow Jaune	Ignition
Red/Blue Rouge/Bleu	Start
Green Vert	Door Status Statuts Portes
White Blanc	Trunk Status Statuts Valise
White/Black Blanc/Noir	AUX2 / KEY SENSE
Brown/White Brun/Blanc	Hand Brake Status Frein à Main Signal
Pink/Black Rose/Noir	Hood Status Capot Statuts
Pink Rose	Tachometer
Lt. Blue/Black Bleu Pâle/Noir	DATA 1 See configuration
Lt. Blue Bleu Pâle	DATA 2 See configuration

6 PIN CONNECTOR: MAIN HARNESS | HARNAIS PRINCIPAL (WHITE|BLANC)

Orange/Black Orange/Noir	Foot Brake Status Statuts Frein (pied)
Orange	AUX 1
Purple/White Mauve/Blanc	Unlock/Disarm Déverrouille/Désarme
Purple Mauve	Lock/Arm Verrouille/Arme
Yellow/Black Jaune/Noir	Trunk Release Valise
Dk. Blue Bleu foncé	GWR (Ground While Running)

4 PIN CONNECTOR: DATA-LINK (BLACK | NOIR) SEE PAGE 3 | VOIR PAGE 3

Red Rouge	(+) 12V Battery (+) 12V Batterie
Black Noir	Ground (-) Masse (-)
Blue Bleu	DATA
White Blanc	DATA

2 PIN CONNECTOR: TB CONTROL (WHITE | BLANC)

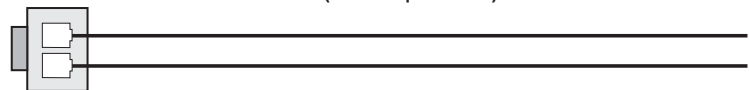

6 PIN CONNECTOR: RELAY | RELAIS (RED | ROUGE)

White/Red Blanc/Rouge	COMM2
White/Blue Blanc/Bleu	NO2
White/Green Blanc/Vert	NC2
Yellow/Red Jaune/Rouge	COMM1
Yellow/Blue Jaune/Bleu	NO1
Yellow/Green Jaune/Vert	NC1

3 PIN CONNECTOR: CAN-BUS (WHITE | BLANC)

Brown Brun	CAN 1 WIRE (SW)
Gray/Black Gris/Noir	CAN LOW
Gray Gris	CAN HIGH

LED | DEL

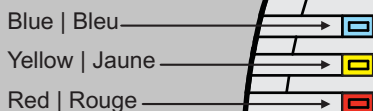

INSTALLATION PROCEDURE

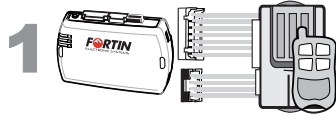

Determine if the remote-starter or alarm system supports 2-way Data-Link.

Déterminez si le démarreur à distance ou système d'alarme est compatible en Data-Link 2-voies.

WITH DATA-LINK AVEC DATA-LINK

In order to utilize this type of connection the remote-starter or alarm-system must be compatible with the **Fortin Data-link protocol**. Consult the installation guide or visit www.fortinbypass.com/datalink/ for more information.

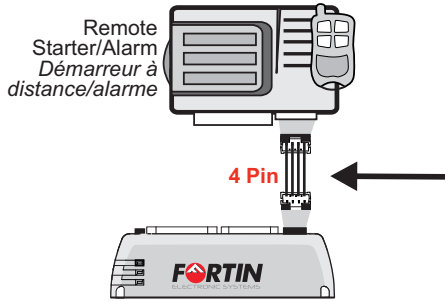

Le démarreur à distance ou le système d'alarme doit être compatible avec le **protocole Data-link Fortin** pour ces branchements. Consultez le guide d'installation du démarreur à distance ou du système d'alarme ou visitez le www.fortinbypass.com/datalink/ pour plus d'informations.

WITH OUT DATA-LINK SANS DATA-LINK

For all other remote-starters or alarm-systems perform the following connections.

Pour tout autres types de démarreurs à distance ou d'alarme, effectuez les branchements suivants.

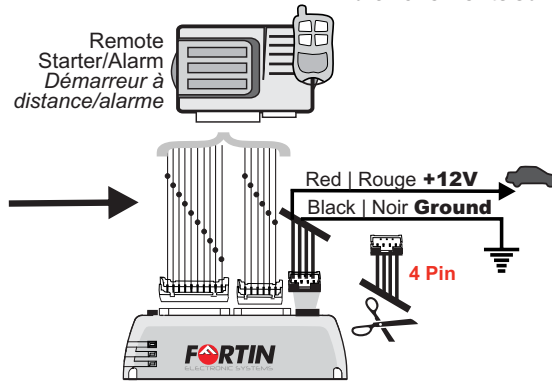

- 1 Cut off one plug of the 4 Pin Data-Link connector
- 2 Connect the Red wire to +12V
- 3 Connect the Black wire to Ground

- 1 Coupez l'extrémité du connecteur 4 pins Data-Link
- 2 Connectez le fil rouge au 12V
- 3 Connectez le fil noir à la masse du véhicule.



Make the connections:

Faire les branchements:



10 Pin Connector (White):
Make the connections associated with the vehicle from the VEHICLE FIT GUIDE.

10 Pins Connecteur (Blanc):
Effectuez les branchements associés au véhicule dans le GUIDE DES VÉHICULES.



6 Pin Connector (White):
Make the connections (if required)

6 Pins Connecteur (Blanc):
Effectuez les branchements.(Si nécessaire)



3 Pin Connector CAN (White):
Make the connections (if required)

3 Pins Connecteur CAN (Blanc):
Effectuez les branchements.(Si nécessaire)



6 Pin Connector RELAY (Red):
Make the connections (if required)

6 Pins Connecteur RELAI (Rouge):
Effectuez les branchements.(Si nécessaire)



2 Pin Connector (White):
Make the connections (if required)

2 Pins Connecteur (Blanc):
Effectuez les branchements.(Si nécessaire)



PROGRAMMING PROCEDURE

PROCÉDURE DE PROGRAMMATION

Determine the programming procedure required for the vehicle in the VEHICLE FIT GUIDE.

Déterminez le type de programmation selon votre véhicule dans le GUIDE DES VÉHICULES.

Connection number
Numéro de connexion

Vehicle(s) associated with the procedure
Véhicule(s) associé(s) à la configuration

Programming number
Numéro de programmation

CONNECTION #

VEHICLE MAKE MODEL YEAR

PROGRAM: #

VEHICLE FIT GUIDE | GUIDE DES VÉHICULES

VEHICLES VEHICULES	YEARS ANNÉES	Connection	Programming	Functional if equipped Fonctionnelle si le véhicule en est équipé.																				See Legend Below						
				Lock	Unlock	Arm	Disarm	Hatch (open)	Trunk (open)	Sliding Door	Window Roll Down	Gas Door	RAP Disable	Parking Light	Memory Driver	Tachometer	Heated Seats	Heated Mirrors	Rear Defrost	Door Status	Trunk Status	Hood Status	Hand-Brake Status	Foot-Brake Status	Transponder Bypass	PK3, Passlock	Key Control	Activate OEM Remote Start	Push-to-Start Control	Legend
SUBARU				A	B	C	D	E	F	G	H	I	J	K	L	M	O	P	Q	R	S	T	U	V	W	X	Y	Z	ZA	ZB
Forester	2009-2012	1	1	•	•	•	•	•	•						•					•	•	•					•			7
Impreza	2008-2011	1	1	•	•	•	•	•	•						•					•	•	•					•			7
	2012	2	1	•	•	•	•	•	•						•					•	•	•	•				•			
WRX	2012	1	1	•	•	•	•	•	•						•					•	•	•					•			7
WRX STI	2012	1	1	•	•	•	•	•	•						•					•	•	•					•			7
Legacy	2005-2009	1	1	•	•	•	•	•	•						•					•	•						•			7
	2010-2012	1	1	•	•	•	•	•	•						•					•	•	•	•				•			7
Outback	2005-2009	1	1	•	•	•	•	•	•						•					•	•	•					•			7
	2010-2012	1	1	•	•	•	•	•	•						•					•	•	•	•				•			7
Tribeca	2006-2012	1	1	•	•	•	•	•	•						•					•	•						•			7

LEGEND | LÉGENDE

- 1 - **TB-GM2*** for transponder bypass pour contournement du transpondeur
- 2 - **TB-KIA1*** for transponder bypass pour contournement du transpondeur
- 3 - **TB-KIA2*** for transponder bypass pour contournement du transpondeur
- 4 - **TB-MITS2*** for transponder bypass pour contournement du transpondeur
- 5 - Heated seats will only turn ON (low power) if the engine temperature is below 0°C (32°F) when remote started.
Les sièges chauffants s'allument à faible intensité SEULEMENT si la température du moteur est sous 0°C

- 6 - **INT-BMW1*** for remote car starter | Pour démarreur à distance
 - 7 - **TB-SUBARU1 or 2*** for transponder bypass | pour contournement du transpondeur
 - 8 - A special diagram is required for Remote car starter : www.fortinbypass.com
Un diagramme spécial est requis pour démarreur à distance : www.fortinbypass.com
 - 9 - **INSET*** for remote car starter | Pour démarreur à distance
 - 10 - **EVO-CAN** version hardware 3+ required | version du matériel: 3+ requis
 - 11 - **EVO-RIDE** for transponder bypass | pour contournement du transpondeur
- * Sold separately | Vendu séparément

Key Control : (Contrôle de la Clé) KEY REQUIRED. Transponder bypass by wrapping of factory key. CLÉ REQUISE. The EVO-CAN activates the relay on connector 2 (White wire) during remote start. Contournement du transpondeur par enroulement de la clé d'origine. Le EVO-CAN active le relais du connecteur 2 pin Blanc lors du démarrage à distance.

Activate OEM Remote Start : (Active Démarreur d'origine) The EVO-CAN activates the factory remote starter if the vehicle has one equipped. Le EVO-CAN active le démarreur à distance d'origine lorsque le véhicule en est équipé.

Push-to-Start Control : (Contrôle Bouton Démarreur) For Push-to-Start vehicles, the EVO-CAN activates the push button to allow seamless takeover by the user. Pour les véhicules équipés de bouton Push-to-Start, le EVO-CAN actionne le bouton dans le but d'éviter à l'utilisateur de le faire avant de conduire le véhicule.

CONN. 1

CONNECTION GUIDE | GUIDE DES BRANCHEMENTS

GO PROGRAM.1

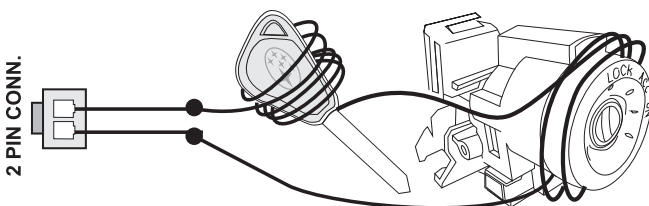
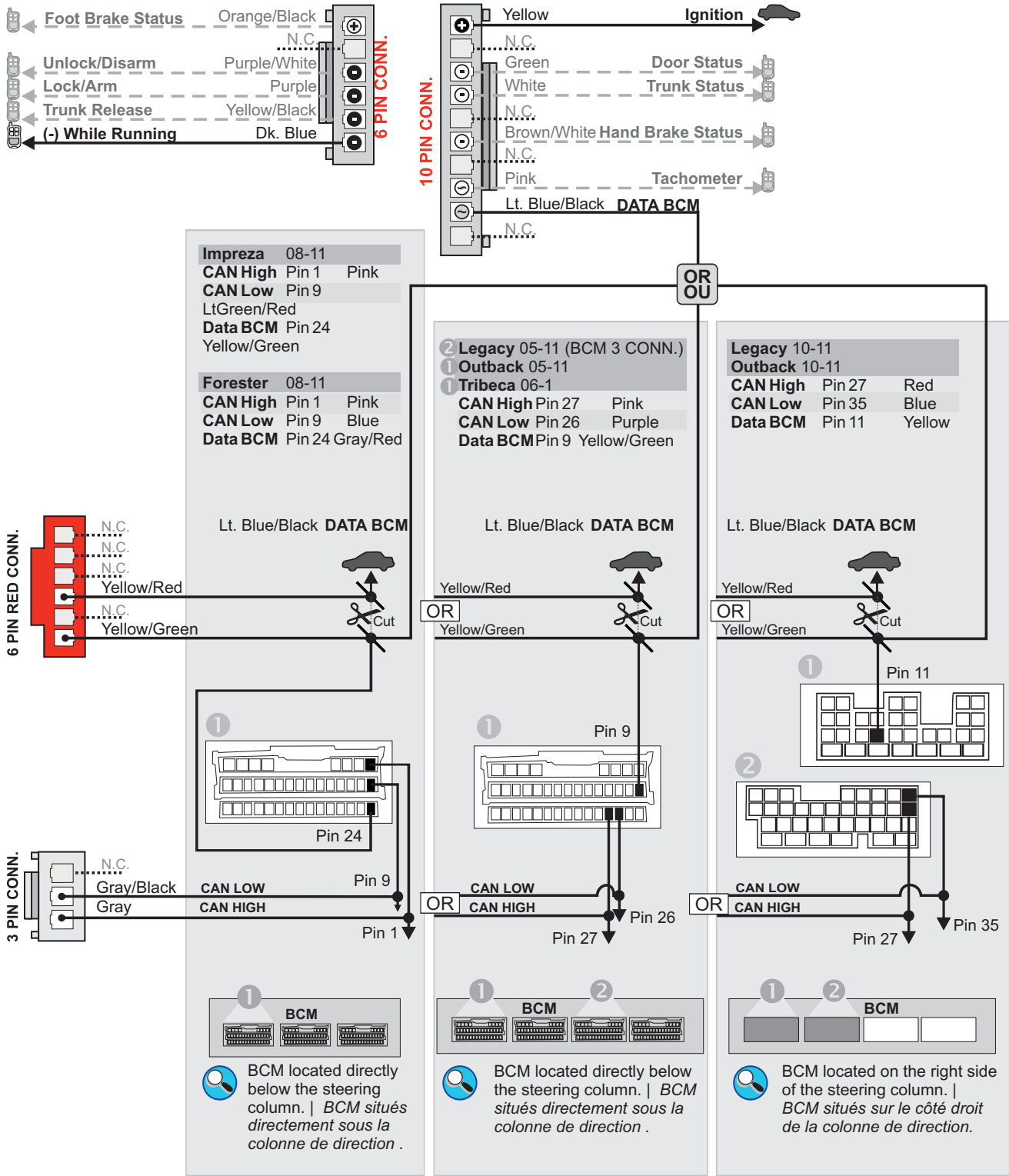

Wrap 5 to 10 loops (22 to 26 gauge wire) around the key.
Wrap 3 to 4 loops (22 to 26 gauge wire) around the ignition barrel.

Faire 5 à 10 tours autour de la clé (avec un fil de calibre 22 à 26 gauge).
Faire 3 à 4 tours autour du barillet d'ignition (avec un fil de calibre 22 à 26 gauge).



Use the key or **Optional: TB-SUBARU** Utilisez la clé **Optionnel: TB-SUBARU**

CONN.2

SUBARU IMPREZA 2012

GO PROGRAM.1

FIRMWARE VERSION
VERSION DU LOGICIEL
Minimum **4.03**

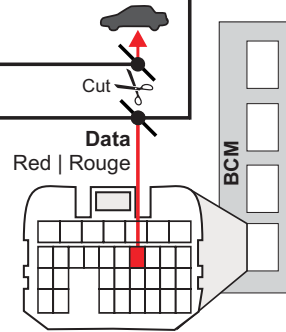
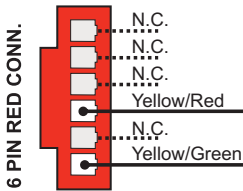
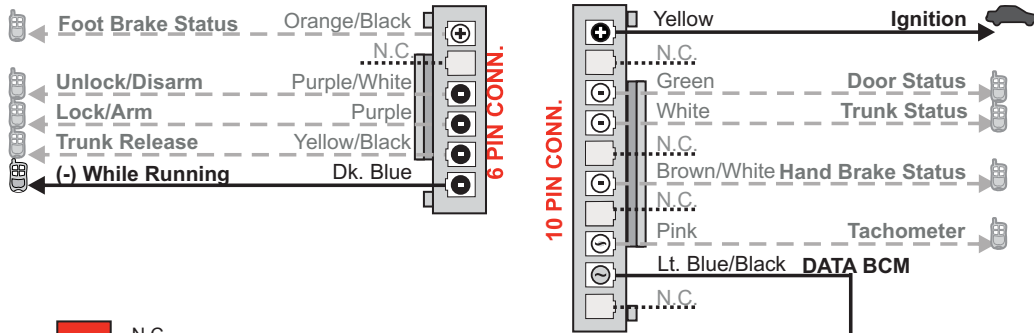



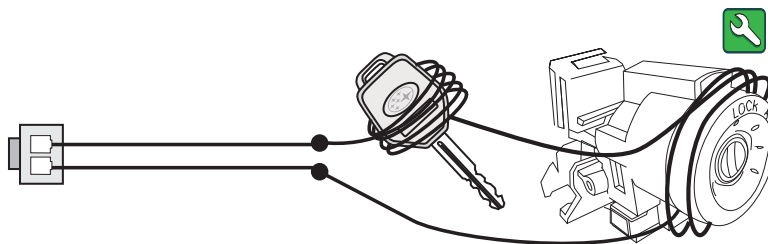
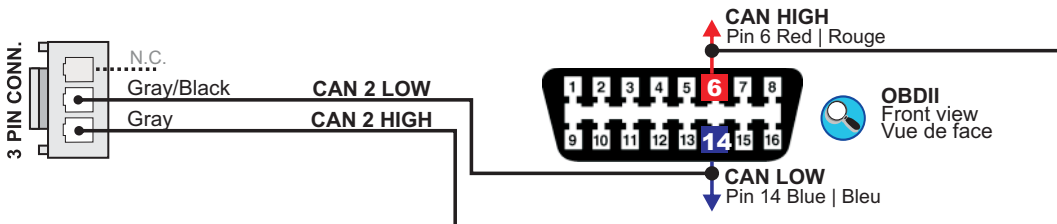





BCM located on the left side of the steering column behind the fuse box. | BCM situés sur le côté gauche de la colonne de direction, derrière la boîte à fusibles.

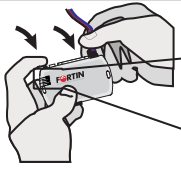
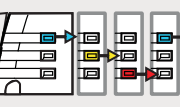
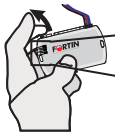

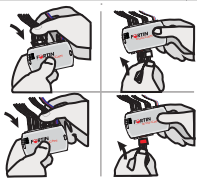
Wrap 5 to 10 loops (22 to 26 gauge wire) around the key.
Wrap 3 to 4 loops (22 to 26 gauge wire) around the ignition barrel.

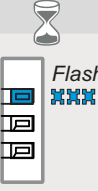
Faire 5 à 10 tours autour de la clé (avec un fil de calibre 22 à 26 gauge).
Faire 3 à 4 tours autour du barillet d'ignition (avec un fil de calibre 22 à 26 gauge).

PROGRAMMING PROCEDURE 1 | PROCEDURE DE PROGRAMMATION 1

<p>1</p>  <p>Press and hold the programming button:</p> <p>Appuyez et maintenir enfoncé le bouton de programmation:</p>	 <p>Insert the 4 Pin (Data-Link) connector.</p> <p>Insérez le connecteur 4 pins (Data-Link).</p>	 <p><i>The LED's will alternate between BLUE, YELLOW and RED flashes.</i></p> <p><i>Les DELS alternent entre un flash BLEU, JAUNE et ROUGE.</i></p>	 <p>Release the programming button when the LED is BLUE.</p> <p>Relâchez le bouton de programmation quand la DEL est BLEU.</p>	<p>»»»</p> <p>If the LED is not solid BLUE disconnect the 4 Pin connector (Data-Link) and go back to beginning of step 1. Si le DEL n'est pas BLEU solide débranchez le connecteur 4 pins (Data-Link) et allez au début de l'étape 1.</p> 	<p>2</p>  <p>Insert the remaining required connectors:</p> <p>10 pin (White), 2 pin (White), 6 pin (White), 6 pin (Red), 3 pin (White).</p> <p>Insérez les connecteurs requis restants:</p> <p>10 pins (Blanc), 2 pins (Blanc), 6 pins (Blanc), 6 pins (Rouge) 3 pins (Blanc),</p>
<p>3</p>  <p>Turn the Ignition to the ON/RUN position.</p> <p>Tournez la clef en position ignition (ON).</p>	 <p><i>Flash</i></p> <p><i>The BLUE LED will flash rapidly.</i></p> <p><i>La DEL BLEU clignotera rapidement.</i></p>	 <p>Turn the Ignition to the OFF position.</p> <p>Tournez la clef à OFF.</p>	 <p><i>Off</i></p> <p><i>The BLUE LED will turn off.</i></p> <p><i>Le DEL BLEU s'éteint.</i></p>	 <p><i>The module is now programmed.</i></p> <p><i>Le module est programmé.</i></p>	

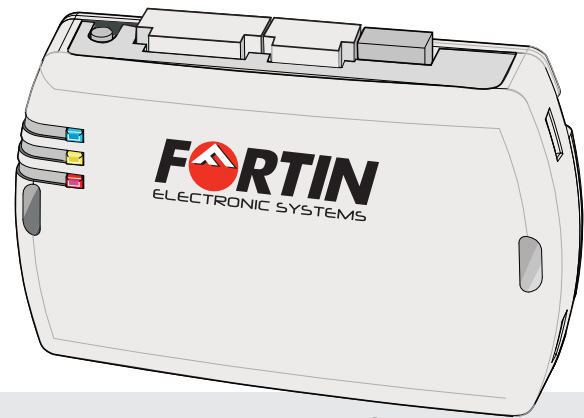

Module label | Étiquette sur le module

Notice: Updated Firmware and Installation Guides

Updated firmware and installation guides are posted on our web site on a regular basis. We recommend that you update this module to the latest firmware and download the latest installation guide(s) prior to the installation of this product.

Des mises à jour du Firmware (microprogramme) et des guides d'installation sont mis en ligne régulièrement. Vérifiez que vous avez bien la dernière version logiciel et le dernier guide d'installation avant l'installation de ce produit.

WARNING / TECH SUPPORT / MISE EN GARDE / SUPPORT TECHNIQUE

The information on this sheet is provided on an (as is) basis with no representation or warranty of accuracy whatsoever. It is the sole responsibility of the installer to check and verify any circuit before connecting to it. Only a computer safe logic probe or digital multimeter should be used. FORTIN ELECTRONIC SYSTEMS assumes absolutely no liability or responsibility whatsoever pertaining to the accuracy or currency of the information supplied. The installation in every case is the sole responsibility of the installer performing the work and FORTIN ELECTRONIC SYSTEMS assumes no liability or responsibility whatsoever resulting from any type of installation, whether performed properly, improperly or any other way. Neither the manufacturer or distributor of this module is responsible of damages of any kind indirectly or directly caused by this module, except for the replacement of this module in case of manufacturing defects. This module must be installed by qualified technician. The information supplied is a guide only. This instruction guide may change without notice. **Visit www.fortinbypass.com to get the latest version.**

L'information de ce guide est fournie sur la base de représentation (telle quelle) sans aucune garantie de précision et d'exactitude. Il est de la seule responsabilité de l'installateur de vérifier tous les fils et circuit avant défectuer les connections. Seule une sonde logique ou un multimètre digital doivent être utilisés. FORTIN SYSTÈMES ÉLECTRONIQUES n'assume aucune responsabilité de l'exactitude de l'information fournie. L'installation (dans chaque cas) est la responsabilité de l'installateur effectuant le travail. FORTIN SYSTÈMES ÉLECTRONIQUES n'assume aucune responsabilité suite à l'installation, que celle-ci soit bonne ou mauvaise ou de n'importe autre type. Ni le fabricant, ni le distributeur ne se considèrent responsables des dommages causés ou ayant pu être causés, indirectement ou directement, par ce module, excepté le remplacement de ce module en cas de défectuosité de fabrication. Ce module doit être installé par un technicien qualifié. L'information fournie dans ce guide est une suggestion. Ce guide d'instruction peut faire l'objet de changement sans préavis. **Consultez le www.fortinbypass.com pour voir la plus récente version.**

Copyright © 2006-2012, FORTIN AUTO RADIO INC ALL RIGHTS RESERVED **PATENT PENDING**



TECH SUPPORT

Tél: 514-255-HELP (4357)
1-877-336-7797



ADDENDUM GUIDE

www.fortinbypass.com

WEB UPDATE | MISE À JOUR INTERNET

