

**REGULAR INSTALLATION
INSTALLATION RÉGULIÈRE**

 ADDENDUM - SUGGESTED WIRING CONFIGURATION
 ADDENDA - SCHÉMA DE BRANCHEMENT SUGGÉRÉ

Vehicle functions supported in this diagram (functional if equipped) | Fonctions du véhicule supportées dans ce diagramme (fonctionnelles si équipé)

	YEARS ANNÉES 2014-2018	Immobilizer bypass Contournement d'immobilisateur	T-Harness available (sold separately) Harnais en T disponible (vendu séparément)	Lock	Unlock	Arm	Disarm	RAP Disable	Parking Lights	Trunk (open)	Tachometer	AUX.1 Comfort Group Groupe confort				Door Status	Hood Status	Hand-Brake Status	Foot-Brake Status	OEM Remote monitoring	R.S. OEM remote Stand Alone compatible
												Heated seats	Heated mirror	Rear defrost	Heated steering wheel						
JEEP Cherokee	Push-to-start	•	•	•	•	•	•	•	•	•	•	•	•	•	•	•	•	•	•	•	

	HARDWARE VERSION VERSION MATÉRIELLE	FIRMWARE VERSION VERSION LOGICIELLE	This manual may change without notice. www.fortinbypass.com for latest version. Ce Guide peut faire l'objet de changement sans préavis. www.fortinbypass.com pour la récente version.
	MINIMUM 6	74.[32]	

	Program bypass option OPTION COMFORT GROUP: Programmez l'option du contournement OPTION DE CONFORT:	UNIT OPTION	DESCRIPTION
		OPTION UNITE	
		A5	AUTOMATIC TURN ON : Rear defrost, Heated mirror, Heated seats & Heated steering wheel ACTIVATION AUTOMATIQUE : Dégivrage arrière, miroirs chauffants, Sièges chauffants et volant chauffant
	Program bypass option: Programmez l'option du contournement:	C1	OEM Remote status (Lock/Unlock) monitoring Suivi des status (Verrouillage/Déverrouillage) de la télécommande d'origine
	Program bypass option: Programmez l'option du contournement:	D5	Lock after start Verrouillage après démarrage

NOTES

The vehicle's OEM remote lock/Unlock and vehicle's OEM proximity remote will remain functional while the engine is running.

La télécommande d'origine Verrouille/Déverrouille et la télécommande de proximité d'origine du véhicule du véhicule sera fonctionnelle pendant que le véhicule est en marche.

Parts required (Not included)
 1X Resistor 1k Ohm (for RAP)
 1X Diode 1 Amp (for RAP)
 1X Diode 1 Amp
 1X 7.5 Amp. Fuse

Pièce(s) requise(s) (Non incluse(s))
 1X Résistance 1K Ohm (pour RAP)
 1X Diode 1 Amp (pour RAP)
 1X Diode 1 Amp
 1X Fusible 7.5 Amp.

FLASH LINK UPDATER
 1X Microsoft Windows Computer & Internet connection

FLASH LINK UPDATER
 Ordinateur Microsoft Windows & connection Internet

NOTES

① MUX - At Parking Lights switch
MUX - Au commutateur des feux de stationnements



② OBDII connector
Connecteur OBDII

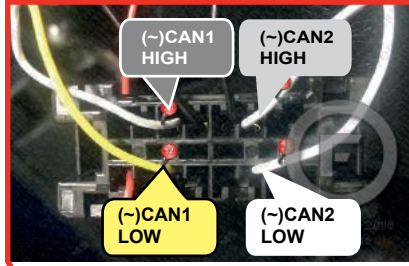

⑥ At brake switch
Au commutateur de frein



④ At Start Stop switch
Au commutateur du bouton démarrage

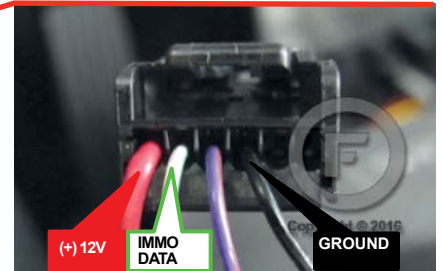

③ At Temperature sensor, lower dash panel
Au régulateur de température au bas du tableau de bord

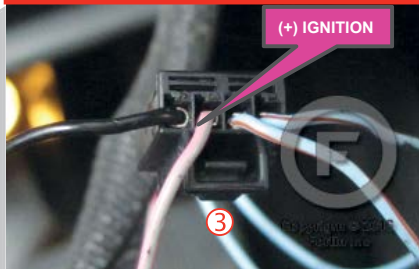

⑤ Fuse box
Boîte à fusibles



WIRING CONNECTION | GUIDE DE BRANCHEMENTS

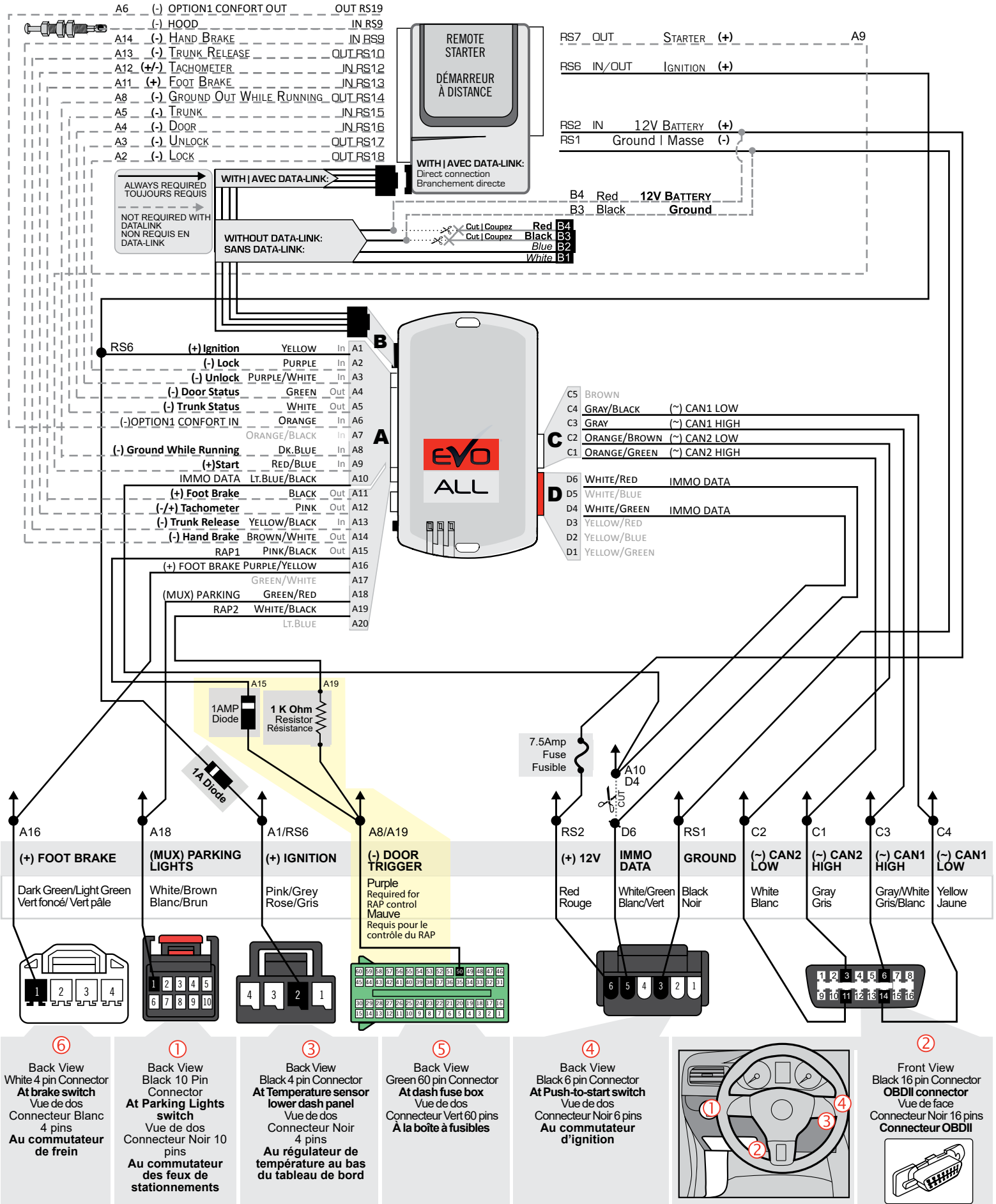

KEY BYPASS PROGRAMMING PROCEDURE 1/3 | PROCÉDURE DE PROGRAMMATION CONTOURNEMENT DE CLÉ 1/3

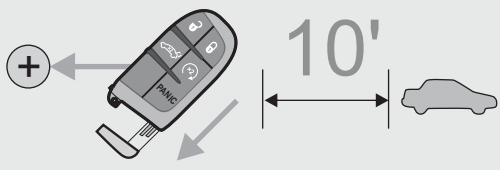

Remove the valet key from the back of the OEM remote.
Remove the battery from the OEM remote.
Keep the other OEM remotes at least 3 meters (10 feet) away from the vehicle to proceed.

Retirez la clé valet du dos de la télécommande d'origine.
Retirez la pile de la télécommande d'origine.
Éloignez les autres télécommandes d'origine du véhicule (10 pieds / 3 mètres min) pour procéder à la programmation.

1

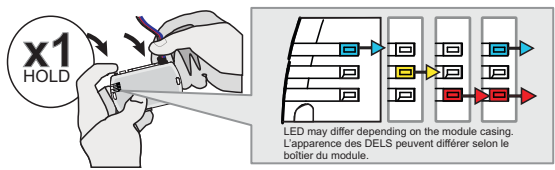

Press and hold the programming button:
Connect the 4-PIN Data-link harness (Black connector).

↳ The Blue, Red, Yellow and Blue & Red LEDs will alternatively illuminate.

Appuyez et maintenir enfoncé le bouton de programmation: **Branchez** le harnais Data-Link à 4-Broches (connecteur Noir)

↳ Les DELs Bleue, Rouge, Jaune et Bleue & Rouge s'allumeront alternativement.

2

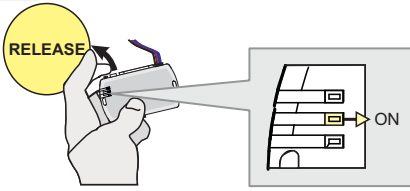

Release the programming button when the LED is YELLOW.

Relâchez le bouton de programmation quand la DEL est JAUNE.

If the LED is not solid YELLOW disconnect the 4-Pin connector (Data-Link) and go back to step 1.

Si le DEL n'est pas JAUNE débranchez le connecteur 4 pins (Data-Link) et allez au début de l'étape 1.

3

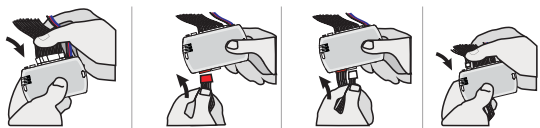

Insert the required remaining connectors.

Insérez les connecteurs requis restants.

4

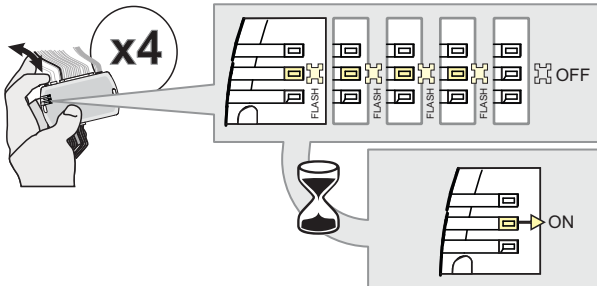

Press and release the programming button four times (4x).

↳ The YELLOW LED will alternate between 4x flashes and a pause.

↳ Wait until the YELLOW LED turns ON.

Appuyez et relâchez 4 fois le bouton de programmation.

↳ La DEL JAUNE alterne entre x 4 clignotements et x1 pause.

↳ Attendez que la DEL JAUNE s'allume.

5



Place the OEM remote (no battery) close to the front of START/STOP button exactly as shown.
Do not move the OEM remote for the following step.

Approchez la télécommande d'origine (sans batterie) devant le bouton START/STOP exactement comme illustrée.
Ne pas bouger la télécommande d'origine pour l'étape suivante.

6

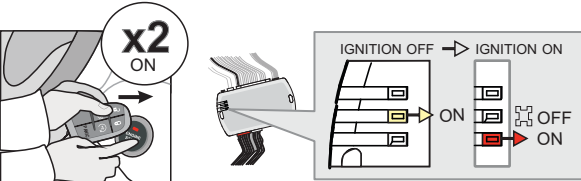

Press the Start/Stop button twice to turn ON the ignition.

↳ The RED LED will turn ON.
↳ The YELLOW LED turns OFF.

Appuyez sur le bouton START/STOP X2 fois pour allumer l'ignition.

↳ La DEL ROUGE s'allume.
↳ La DEL JAUNE s'éteint.

KEY BYPASS PROGRAMMING PROCEDURE 2/3 | PROCÉDURE DE PROGRAMMATION CONTOURNEMENT DE CLÉ 2/3

7

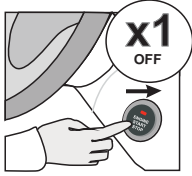

Press and release the START/STOP button once to shut off the ignition.

Appuyez et relâchez le bouton START/STOP pour éteindre l'ignition.

8

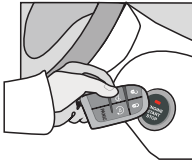

Place the OEM remote (no battery) close to the front of START/STOP button as shown.

Approchez la télécommande d'origine (sans batterie) devant le bouton START/STOP comme illustrée.

Do not move the OEM remote for the following step.

Ne pas bouger la télécommande d'origine pour l'étape suivante.

9

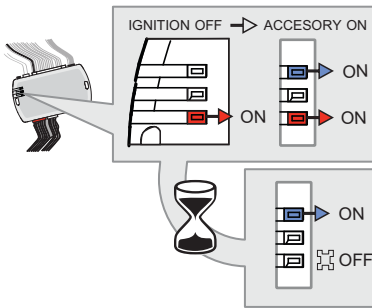
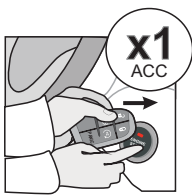

Press and release the START/STOP button once to turn ON the ACCESSORY.

Appuyez et relâchez le bouton START/STOP pour allumer l'ACCESSOIRE.

↳ The RED and BLUE LED will turn ON.

↳ La DEL ROUGE et BLEU s'allument.

↳ Wait for The RED LED to turn OFF

↳ Attendre que La DEL ROUGE s'éteigne

↳ BLUE LED remains solide.

↳ La DEL BLEUE reste allumée solide.

10

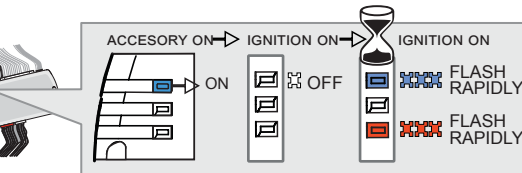
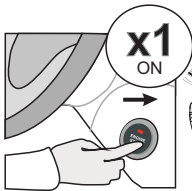

Press and release START/STOP button once to turn ON the ignition.

Appuyez et relâchez le bouton START/STOP pour allumer l'ignition.

↳ Wait until the BLUE and RED LED's will flash rapidly.

↳ Attendre que les DELs BLEU ET ROUGE clignotent rapidement.

11

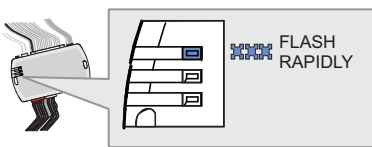
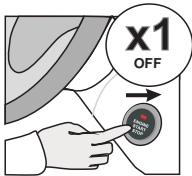

Press and release the START/STOP button once to shut off the ignition.

Appuyez et relâchez 1 fois sur le bouton START/STOP pour éteindre l'ignition.

↳ The BLUE LED continues to flash rapidly.

↳ La DEL BLEU continue de clignoter rapidement.

12

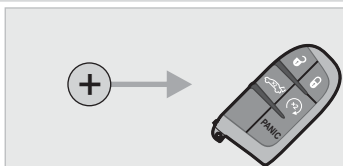

Reinsert the battery in the OEM remote.

Réinsérez la pile dans la télécommande d'origine.

13

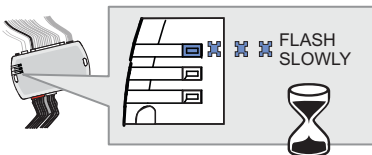

Unlock the doors with the OEM remote.

Déverrouillez les portes avec la télécommande d'origine.

↳ Wait until the BLUE flash slowly.

↳ Attendre que la DEL BLEU clignote lentement.

KEY BYPASS PROGRAMMING PROCEDURE 3/3 | PROCÉDURE DE PROGRAMMATION CONTOURNEMENT DE CLÉ 3/3

14

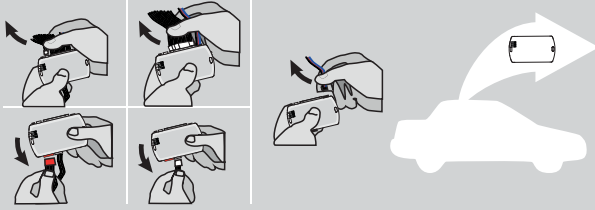

Disconnect all the connectors and after the Data-Link (4-pins) connector.

Débranchez tous les connecteurs et ensuite le connecteur Data-Link (4-pins).

15

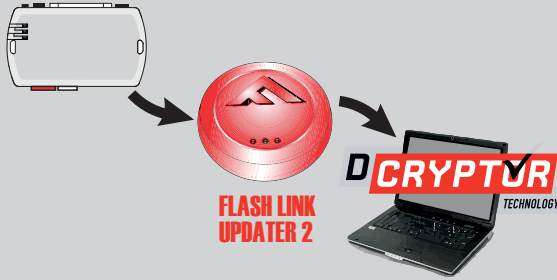

Connect the module to the FLASH LINK UPDATER 2 and **visit** the DCRYPTOR menu in the Flash-Link Manager.

Branchez le module au FLASH LINK UPDATER 2 et **visitez** le menu DCRYPTOR dans le Flash-Link Manager.

Parts required (not included)
Pièces requises (non incluses)



FLASH LINK UPDATER 2

FLASH LINK MANAGER
SOFTWARE | PROGRAMME



Microsoft Windows
Computer with
Internet connection
Ordinateur Microsoft
Windows avec
connection Internet

16

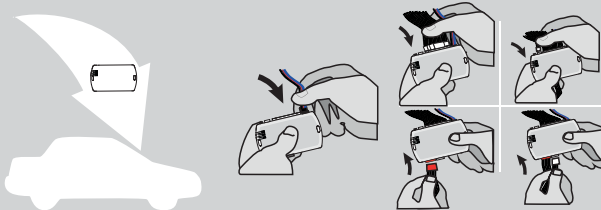

AFTER DCRYPTOR PROGRAMMING COMPLETED
Go back to the vehicle and **reconnect** the 4-Pin (Data-Link) connector and after, all the remaining connector.

APRÈS LA PROCÉDURE DE PROGRAMMATION DCRYPTOR COMPLÉTÉE : retournez au véhicule et **rebranchez** le connecteur 4-pins (Data-Link) et après, tous les connecteurs du EVO-ALL.







The module is now programmed.
Le module est programmé.



REMOTE STARTER / ALARM VERIFICATION
PROCÉDURE | PROCÉDURE DE VÉRIFICATION
DU DÉMARREUR À DISTANCE / ALARME

Test the remote starter. **Remote start** the vehicle.
Testez le démarreur à distance. **Démarrez** le véhicule à distance.

REMOTE STARTER FUNCTIONALITY | FONCTIONNALITÉS DU DÉMARREUR À DISTANCE

 <p>All doors must be closed.</p> <p>Toutes les portes doivent être fermées</p>	 <p>Remote start the vehicle.</p> <p>Démarrez à distance.</p>	 <p>Unlock the doors with either:</p> <ul style="list-style-type: none"> • The OEM remote • The remote-starter remote • Or the proximity remote <p>Déverrouillez les portes avec soit:</p> <ul style="list-style-type: none"> • la télécommande d'origine • la télécommande du démarreur à distance • ou la télécommande de proximité. 	 <p>Enter the vehicle with the Intelligent Key.</p> <p>Entrez dans le véhicule avec la clé intelligente sur vous</p>	 <p>The vehicle can now be put in to gear and driven.</p> <p>Vous êtes maintenant prêt à embrayer et prendre la route.</p>
--	--	---	--	---

If the vehicle is not unlocked with one of these conditions the remote-starter will shut down as soon as any door is opened.
Si le véhicule n'est pas déverrouillé avec l'une de ces conditions, à l'ouverture de l'une des portes, le module va éteindre le démarreur à distance et le véhicule.





Module label | Étiquette sur le module

Notice: Updated Firmware and Installation Guides

Updated firmware and installation guides are posted on our web site on a regular basis. We recommend that you update this module to the latest firmware and download the latest installation guide(s) prior to the installation of this product.

Notice: Mise à jour microprogramme et Guides d'installations

Des mises à jour du Firmware (microprogramme) et des guides d'installation sont mis en ligne régulièrement. Vérifiez que vous avez bien la dernière version logiciel et le dernier guide d'installation avant l'installation de ce produit.

WARNING

The information on this sheet is provided on an (as is) basis with no representation or warranty of accuracy whatsoever. It is the sole responsibility of the installer to check and verify any circuit before connecting to it. Only a computer safe logic probe or digital multimeter should be used. FORTIN ELECTRONIC SYSTEMS assumes absolutely no liability or responsibility whatsoever pertaining to the accuracy or currency of the information supplied. The installation in every case is the sole responsibility of the installer performing the work and FORTIN ELECTRONIC SYSTEMS assumes no liability or responsibility whatsoever resulting from any type of installation, whether performed properly, improperly or any other way. Neither the manufacturer or distributor of this module is responsible of damages of any kind indirectly or directly caused by this module, except for the replacement of this module in case of manufacturing defects. This module must be installed by qualified technician. The information supplied is a guide only. This instruction guide may change without notice. Visit www.fortinbypass.com to get the latest version.

MISE EN GARDE

L'information de ce guide est fournie sur la base de représentation (telle quelle) sans aucune garantie de précision et d'exactitude. Il est de la seule responsabilité de l'installateur de vérifier tous les fils et circuits avant d'effectuer les connexions. Seuls une sonde logique ou un multimètre digital doivent être utilisés. FORTIN SYSTÈMES ÉLECTRONIQUES n'assume aucune responsabilité de l'exactitude de l'information fournie. L'installation (dans chaque cas) est la responsabilité de l'installateur effectuant le travail. FORTIN SYSTÈMES ÉLECTRONIQUES n'assume aucune responsabilité suite à l'installation, que celle-ci soit bonne, mauvaise ou de n'importe autre type. Ni le fabricant, ni le distributeur ne se considèrent responsables des dommages causés ou ayant pu être causés, indirectement ou directement, par ce module, excepté le remplacement de ce module en cas de défaut de fabrication. Ce module doit être installé par un technicien qualifié. L'information fournie dans ce guide est une suggestion. Ce guide d'instruction peut faire l'objet de changement sans préavis. Consultez le www.fortinbypass.com pour voir la plus récente version.

Copyright © 2006-2014, FORTIN AUTO RADIO INC ALL RIGHTS RESERVED PATENT PENDING



TECH SUPPORT

Tél: 514-255-HELP (4357)
1-877-336-7797



ADDENDUM GUIDE

www.fortinbypass.com

WEB UPDATE | MISE À JOUR INTERNET

