

**REGULAR INSTALLATION  
INSTALLATION RÉGULIÈRE**

 ADDENDUM - SUGGESTED WIRING CONFIGURATION  
ADDENDA - SCHÉMA DE BRANCHEMENT SUGGÉRÉ

**Vehicle functions supported in this diagram (functional if equipped) | Fonctions du véhicule supportées dans ce diagramme (fonctionnelles si équipé)**
**VEHICLE  
VEHICULES**
**YEARS  
ANNÉES**
**HONDA**

VEHICLE VEHICULES	YEARS ANNÉES	Immobilizer bypass	T-Harness available** Harnais en T disponible**	Lock	Unlock	Arm	Disarm	Trunk (open)	Tachometer	Parking Lights	Door Status	Trunk Status	Hood Status*	Hand-Brake Status	Foot-Brake Status	OEM Remote Monitoring
<b>HONDA</b>																
Civic	2012-2015	•	•	•	•	•	•	•	•	•	•	•	•	•	•	•

 HARDWARE VERSION  
VERSION MATÉRIELLE

 MINIMUM **6**

 FIRMWARE VERSION  
VERSION LOGICIELLE

**73.[19]**

HONDA/ACURA MINIMUM

 This manual may change without notice.  
www.fortinbypass.com for latest version.  
Ce Guide peut faire l'objet de changement  
sans préavis. www.fortinbypass.com pour la  
récente version.

**Program bypass option  
(If equipped with OEM alarm):  
Programmez l'option du contournement  
(Si équipé d'une alarme d'origine):**

 UNIT OPTION  
OPTION UNITE

**D2**

DESCRIPTION

 Unlock before / Lock after (Disarm OEM alarm)  
Déverrouille avant / Verrouille après  
(Désarme l'alarme d'origine)

**Program bypass option:  
Programmez l'option du contournement:**

 UNIT OPTION  
OPTION UNITE

**C1**

DESCRIPTION

 OEM Remote status (Lock/Unlock) monitoring  
Suivi des status (Verrouillage/Déverrouillage) de la télécommande d'origine

**Program bypass option  
(Vehicle hybrid only):  
Programmez l'option du contournement  
(véhicule hybride seulement):**

 UNIT OPTION  
OPTION UNITE

**D4**

DESCRIPTION

 Hybrid mode (Vehicle hybrid only)  
Mode hybride (véhicule hybride seulement)

**NOTES**

**\*Hood Status** functional if equipped with a factory hood switch. fonctionnel si équipé d'un commutateur de capot d'origine.

**\*\*** Sold separately Vendu séparément

DESCRIPTION | DESCRIPTION

① Ignition harness  
Harnais d'ignition

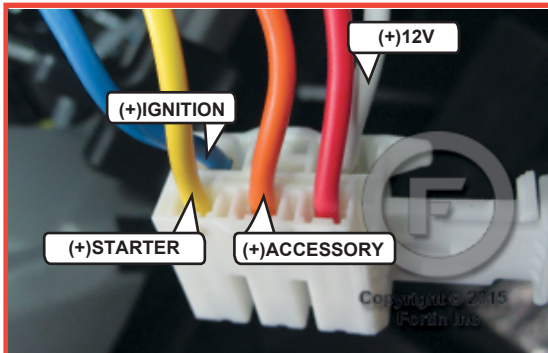

④ Driver's door boot  
Harnais de porte conducteur

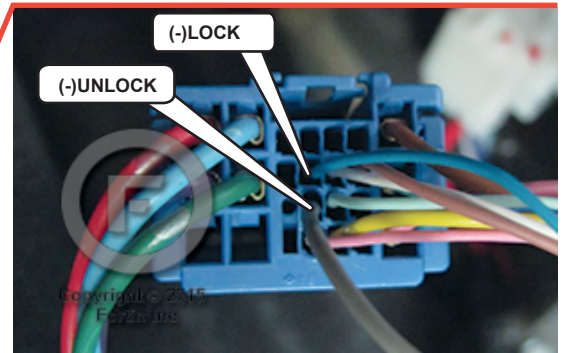

③ Parking lights harness  
Harnais des feux de stationnement

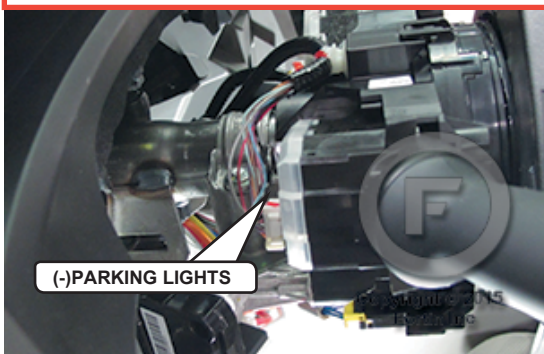

② Ignition key barrel  
Barillet d'ignition

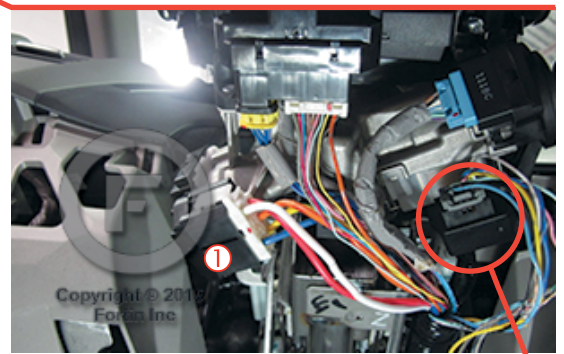

② Immobiliser connector  
Connecteur d'immobilisateur

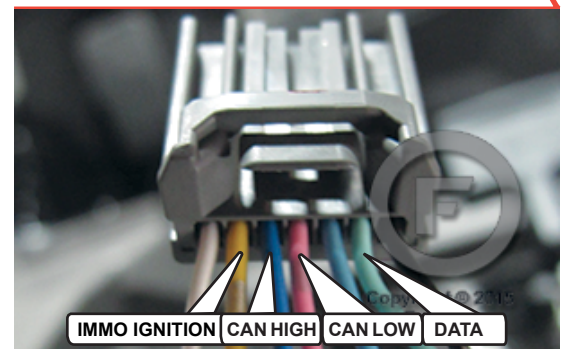

WIRING CONNECTION | GUIDE DE BRANCHEMENTS

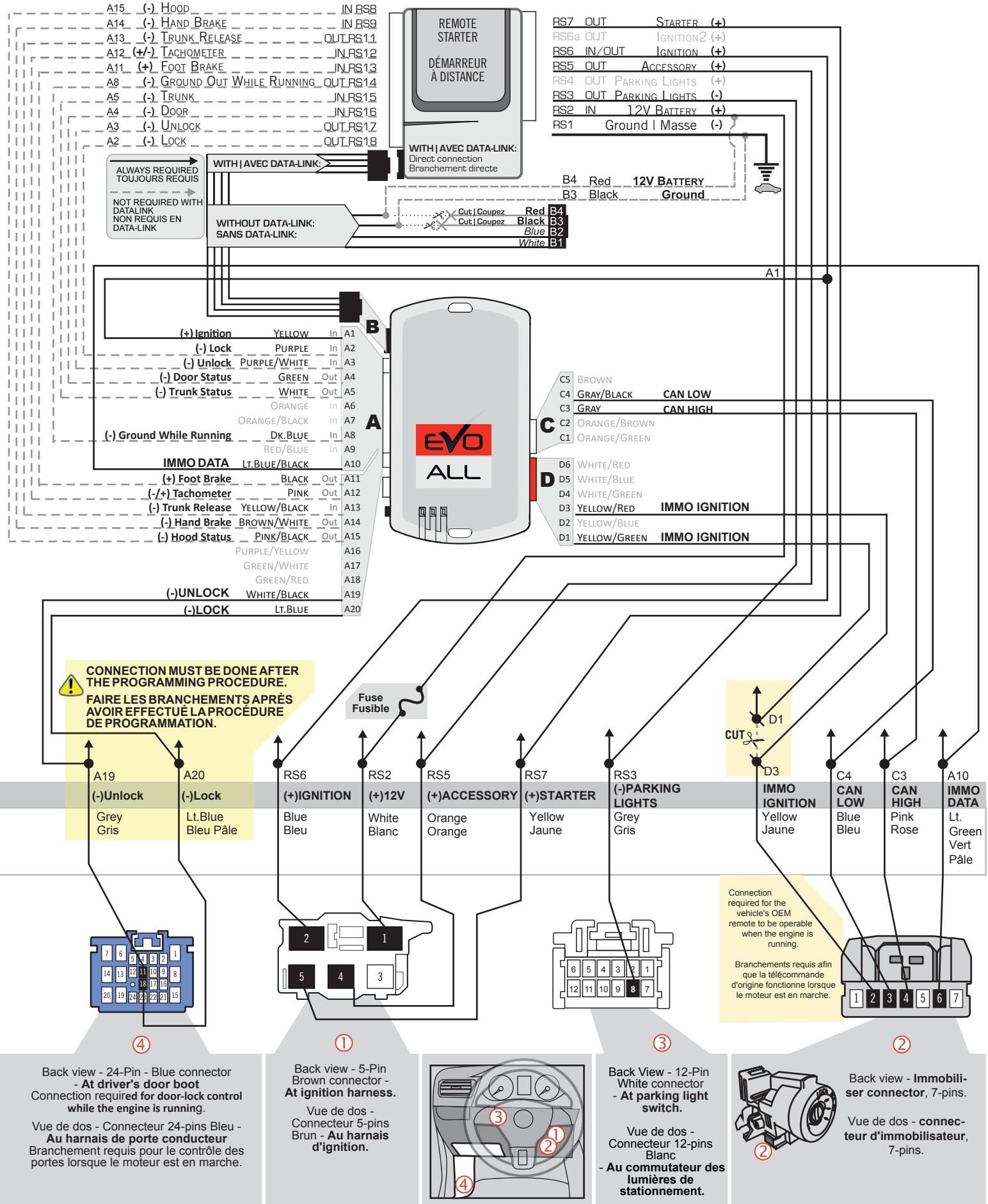

④ Back view - 24-Pin - Blue connector - At driver's door boot  
Connection required for door-lock control while the engine is running.  
Vue de dos - Connecteur 24-pins Bleu - Au harnais de porte conducteur  
Branchement requis pour le contrôle des portes lorsque le moteur est en marche.

① Back view - 5-Pin Brown connector - At ignition harness.  
Vue de dos - Connecteur 5-pins Brun - Au harnais d'ignition.

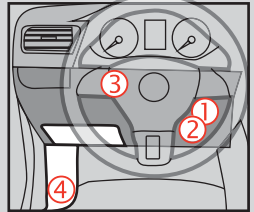

③ Back View - 12-Pin White connector - At parking light switch.  
Vue de dos - Connecteur 12-pins Blanc - Au commutateur des lumières de stationnement.

② Back view - Immobiliser connector, 7-pins.  
Vue de dos - connecteur d'immobilisateur, 7-pins.

**PROGRAMMING PROCEDURE | PROCÉDURE DE PROGRAMMATION**

1

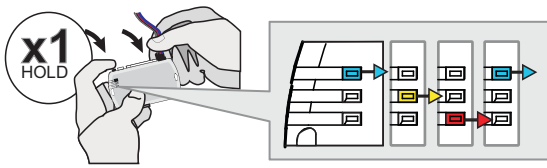

**Press and hold** the programming button:  
**Insert** the 4-Pin (Data-Link) connector.

↳The Blue, Red, Yellow and Blue & Red LEDs will alternatively illuminate.

**Appuyez et maintenez enfoncé** le bouton de programmation:  
**Insérez** le connecteur 4 pins (Data-Link)

↳Les DELs Bleue, Rouge, Jaune et Bleue & Rouge s'allumeront alternativement.

2

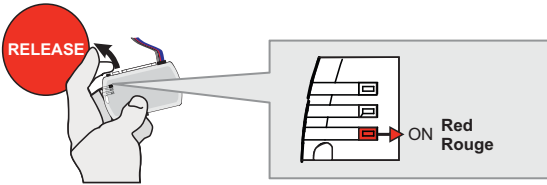

**Release** the programming button when the Red LED is ON.

**Relâchez** le bouton de programmation quand la DEL Rouge est allumée.

If the Red LED is not ON solid disconnect the 4-PIN Data-Link harness (Black connector) and go back to step 1.

Si la DEL Rouge n'est pas allumée, débranchez le harnais Data-Link à 4-Pins et retournez au début de l'étape 1.

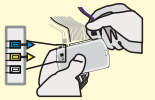

3

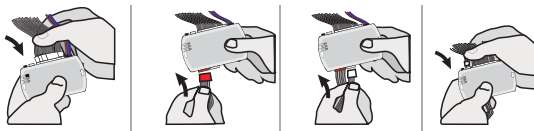

**Insert** the required remaining connectors.

**Insérez** les connecteurs requis restants.

4

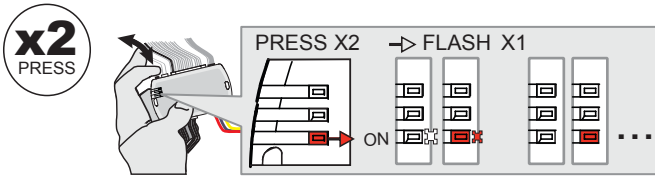

**Press and release** the programming button twice (2x).

↳The RED LED will flash once each second.

**Appuyez et relâchez** 2 fois le bouton de programmation.

↳La DEL ROUGE clignote 1 fois chaque seconde.

5

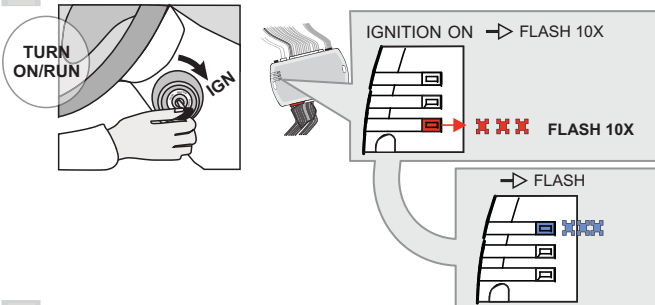

**Turn** the key to the Ignition ON/RUN position.

↳The Red LED will flash 10 times rapidly.  
Key bypass programmed.

↳The Blue LED will flash rapidly.  
CAN-Bus programmed.

**Tournez** la clé à la position Allumage ON/RUN.

↳La DEL Rouge clignotera 10 fois rapidement.  
Contournement de clé programmé.

↳La DEL Bleue clignotera rapidement:  
Réseau CAN programmé.

6

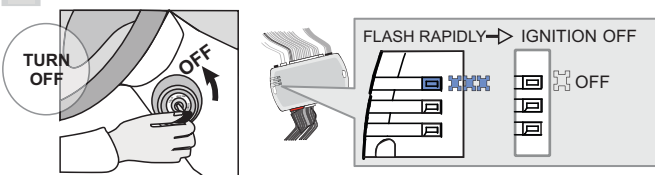

**Turn** the key to the OFF position.

↳The Blue LED will turn off.

**Tournez** la clé à la position Arrêt (OFF)

↳La DEL Bleue s'éteint.



**The module is now programmed.**

Use the remote of the remote starter / security system to test all the supported features and ensure all the features are properly programmed.

**Le module est programmé.**

Testez toutes les fonctions supportées sur le véhicule avec la télécommande du démarreur à distance / système de sécurité afin de vous assurer que toutes les fonctions sont bien programmées.

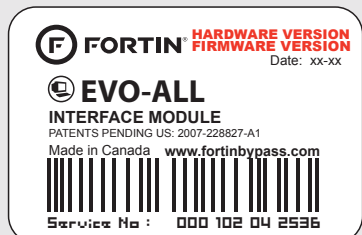

Module label | Étiquette sur le module

### Notice: Updated Firmware and Installation Guides

Updated firmware and installation guides are posted on our web site on a regular basis. We recommend that you update this module to the latest firmware and download the latest installation guide(s) prior to the installation of this product.

### Notice: Mise à jour microprogramme et Guides d'installations

Des mises à jour du Firmware (microprogramme) et des guides d'installation sont mis en ligne régulièrement. Vérifiez que vous avez bien la dernière version logiciel et le dernier guide d'installation avant l'installation de ce produit.

## WARNING

The information on this sheet is provided on an (as is) basis with no representation or warranty of accuracy whatsoever. It is the sole responsibility of the installer to check and verify any circuit before connecting to it. Only a computer safe logic probe or digital multimeter should be used. FORTIN ELECTRONIC SYSTEMS assumes absolutely no liability or responsibility whatsoever pertaining to the accuracy or currency of the information supplied. The installation in every case is the sole responsibility of the installer performing the work and FORTIN ELECTRONIC SYSTEMS assumes no liability or responsibility whatsoever resulting from any type of installation, whether performed properly, improperly or any other way. Neither the manufacturer or distributor of this module is responsible of damages of any kind indirectly or directly caused by this module, except for the replacement of this module in case of manufacturing defects. This module must be installed by qualified technician. The information supplied is a guide only. This instruction guide may change without notice. Visit [www.fortinbypass.com](http://www.fortinbypass.com) to get the latest version.

## MISE EN GARDE

L'information de ce guide est fournie sur la base de représentation (telle quelle) sans aucune garantie de précision et d'exactitude. Il est de la seule responsabilité de l'installateur de vérifier tous les fils et circuits avant d'effectuer les connexions. Seuls une sonde logique ou un multimètre digital doivent être utilisés. FORTIN SYSTÈMES ÉLECTRONIQUES n'assume aucune responsabilité de l'exactitude de l'information fournie. L'installation (dans chaque cas) est la responsabilité de l'installateur effectuant le travail. FORTIN SYSTÈMES ÉLECTRONIQUES n'assume aucune responsabilité suite à l'installation, que celle-ci soit bonne, mauvaise ou de n'importe autre type. Ni le manufacturier, ni le distributeur ne se considèrent responsables des dommages causés ou ayant pu être causés, indirectement ou directement, par ce module, excepté le remplacement de ce module en cas de défectuosité de fabrication. Ce module doit être installé par un technicien qualifié. L'information fournie dans ce guide est une suggestion. Ce guide d'instruction peut faire l'objet de changement sans préavis. Consultez le [www.fortinbypass.com](http://www.fortinbypass.com) pour voir la plus récente version.

Copyright © 2006-2014, FORTIN AUTO RADIO INC ALL RIGHTS RESERVED PATENT PENDING



## TECH SUPPORT

Tél: 514-255-HELP (4357)  
1-877-336-7797



## ADDENDUM GUIDE

[www.fortinbypass.com](http://www.fortinbypass.com)

WEB UPDATE | MISE À JOUR INTERNET

