

# PATS CHRYSLER 04

Copyright © 2006, FORTIN AUTO RADIO INC. ALL RIGHTS RESERVED

# INSTALLATION GUIDE

Made in Canada - V3.0.e - November 3, 2006  
Web site: <http://www.ifar.ca>

## TRANSPONDER BYPASS MODULE



## WIRING / CONNECTION GUIDE

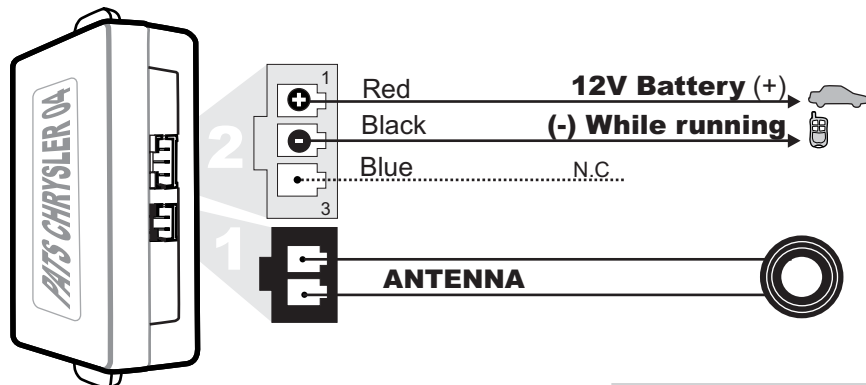

Two (2) functional keys required. Keep the keys separate while programming.



Each step must be completed in the indicated delay, otherwise the PATS Kit will not be programmed therefore it is necessary to restart the procedure.

**Note :** You can program the module only one time.

**IMPORTANT :** Once the PATS 5 Durango is programmed, it can't be programmed or used on any other vehicle.

Connect wire to Remote-Starter/Alarm

Connect wire to vehicle

● INPUT

○ OUTPUT

**WARNING :** Do not attempt to start the vehicle with an unprogrammed PATS more than 4 times or the vehicle may lock itself for several hours. After each failed start, start the vehicle once with a valid key.

**START HERE**

## INSTALLATION AND PROGRAMMING INSTRUCTIONS

**1** **Connector 1 (Black):**  
Remove the covers surrounding the ignition barrel.  
Peel off the adhesive back of the ring, place it on the ignition barrel.  
(Secure the wire with tie-wrap.)



**2** **Connector 2 (White):**  
Connect the red wire to 12V constant  
Connect the black wire to "Ground out when running".

**3** **#1**  
Insert the first key into the ignition switch and turn the **Ignition ON** until the security light turn **OFF**.



**4** **#1**  
Turn the key **OFF** and remove the first key.



**5** **#2**  
Insert the second key and turn the **ignition ON** for **15 seconds**.



**6** **#2**  
After **10 seconds**, a chime will sound and the **SECURITY** light will begin to flash.  
Turn the **ignition OFF** and remove the second key.



**You have 60 seconds to complete the following procedure**

**5**  
Place the PATS CHRYSLER 04 module near the front of the ignition barrel for the following steps.

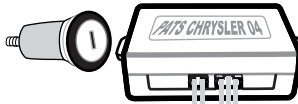

**6**  
With jumper wires, power up all the ignition wires.

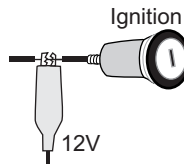

After **10 seconds**, a chime will sound. The **SECURITY** light will stop flashing, turn the **ignition ON** for **3 seconds**, then turn OFF.

## SECURITY

The PATS CHRYSLER 04 is now programmed.

## VEHICLE FITGUIDE

VEHICLES	YEARS OF VEHICLE COMPATIBILITY			
	2003	2004	2005	2006
<b>Chrysler</b>				
300	●	●	●	●
300C	●	●	●	●
Pacifica	●	●	●	●
Town and Country	●	●	●	●
<b>Dodge</b>				
2003				
Caravan	●	●	●	●
Dakota	●	●	●	●
Grand Caravan	●	●	●	●
Magnum	●	●	●	●
<b>Jeep</b>				
2003				
Grand Cherokee	●	●	●	●
Liberty	●	●	●	●

## TECHNICAL SUPPORT / INFORMATION

Neither the manufacturer or distributor of this module is responsible of damages of any kind indirectly or directly caused by this module, except for the replacement of this module in case of manufacturing defects. This module must be install by qualified technician. This instruction guide may change without notice. Visit [www.ifar.ca](http://www.ifar.ca) to get latest version.



**Technical support:**  
TEL: 514-255-2720  
FAX: 514-255-1367  
Web: [www.ifar.ca](http://www.ifar.ca)

# PATS CHRYSLER 04

Copyright © 2006, FORTIN AUTO RADIO INC TOUS DROITS RÉSERVÉS

GUIDE D'INSTALLATION  
Fabriqué au Canada - V3.0.e - 3 novembre 2006  
Site Internet: <http://www.ifar.ca>

## MODULE DE CONTOURNEMENT DE TRANSPONDEUR



### CÂBLAGE / GUIDE DE CONNEXION

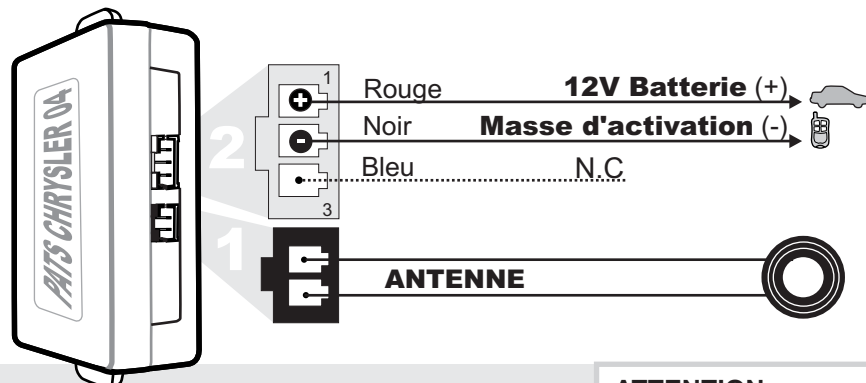

Deux (2) clés fonctionnelles sont nécessaires. Gardez les clés séparées l'une de l'autre pendant la procédure de programmation.



Chaque étape doit être complétée dans le délai indiqué, sans quoi le PATS Kit ne sera pas programmé et il sera nécessaire de recommencer.

**Note :** Ne pas tenter de démarrer le véhicule plus de 4 fois consécutif avec un PATS non programmé.

**IMPORTANT :** Une fois la puce du PATS programmé, elle ne peut être programmé ou utilisé sur un autre véhicule.

Branchement du filage au véhicule ● ENTRÉE ○ SORTIE  
 Branchement du filage au Démarreur à distance/Alarme

**ATTENTION :** Ne pas tenter de démarrer le véhicule plus de 4 fois consécutif avec un PATS non programmé. Sans quoi le véhicule ne sera plus en mesure de démarrer pour plusieurs heures. Après chaque tentative de démarrage avec un PATS non programmé redémarrez le véhicule avec une clé valide pour remettre à zéro.

Commencez ici

### INSTALLATION ET INSTRUCTIONS DE PROGRAMMATION

1

#### Connecteur 1 (Noir):

- Enlevez le(s) couvercle(s) recouvrant le barillet d'ignition
- Collez l'antenne (ring) sur le barillet d'ignition
- Attachez le fil de l'antenne avec une attache (tie-wrap).



2

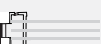

#### Connecteur 2 (Blanc):

- Branchez le fil rouge à la batterie.
- Branchez le fil noir à "out when running (-)" du démarreur à distance.

3



Introduisez la première clé dans le contact et placez-la à la **position ON pendant 5 secondes** (Jusqu'à ce que le témoin SECURITY s'éteigne).

4



Coupez le contact et retirez la clé.

5



Introduisez l'autre clé fonctionnelle dans le contact et placez-la à ON dans les 15 secondes qui suivent.

6



Dès que le témoin commence à clignoter et qu'une tonalité se fait entendre (environ 10 secondes après avoir mis la clé à ), coupez le contact et retirez la clé.

VOUS AVEZ 60 SECONDES POUR EFFECTUER LES ÉTAPES SUIVANTES.

5

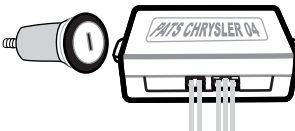

Placez le PATS CHRYSLER 04 vers le **devant du barillet** de l'auto pour les 2 prochaines étapes.

6

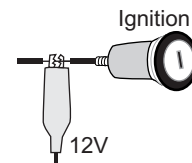

À l'aide d'un fil, vous devez alimenter l'ignition manuellement.

Le témoin SECURITY clignotera jusqu'à ce que la tonalité se fasse entendre. Le témoin devrait allumer, pendant environ 3 secondes, puis s'éteindre.

**SECURITY**

**Le PATS CHRYSLER 04 est programmé.**

### GUIDE DES VÉHICULES

VEHICULES	ANNÉES DE COMPATIBILITÉ DES VÉHICULES			
	2003	2004	2005	2006
<b>Chrysler</b>				
300	•	•	•	•
300C	•	•	•	•
Pacifica	•	•	•	•
Town and Country	•	•	•	•
<b>Dodge</b>				
Caravan	•	•	•	•
Dakota	•	•	•	•
Grand Caravan	•	•	•	•
Magnum	•	•	•	•
<b>Jeep</b>				
Grand Cherokee	•	•	•	•
Liberty	•	•	•	•

### TECHNICAL SUPPORT / INFORMATION

Ni le fabricant, ni le distributeur ne se considèrent responsables des dommages causés ou ayant pu être causés, indirectement ou directement, par ce module, excepté le remplacement de ce module en cas de défectuosité de fabrication. Ce module doit être installé par un technicien qualifié. Ce guide d'instruction peut faire l'objet de changement sans préavis. Consultez le [www.ifar.ca](http://www.ifar.ca) pour voir la plus récente version.

**FORTIN**  
ELECTRONIC SYSTEMS

Support Technique:

TEL: 514-255-2720

FAX: 514-255-1367

Web: [www.ifar.ca](http://www.ifar.ca)