

MAZDA 3 AUTOMATIC TRANSMISSION ONLY TRANSMISSION AUTOMATIQUE SEULEMENT

ADDENDUM - SUGGESTED WIRING CONFIGURATION
ADDENDA - SCHÉMA DE BRANCHEMENT SUGGÉRÉ

Vehicle functions supported in this diagram (functional if equipped) | Fonctions du véhicule supportées dans ce diagramme (fonctionnelles si équipé)

VEHICLE VEHICULES	YEARS ANNÉES	Connection #			Immobilizer bypass Contournement d'immobilisateur	Lock	Unlock	Arm	Tachometer	Door Status	Trunk Status	Hood Status protection remote start	Hand-Brake Status	Foot-Brake Status	OEM Remote monitoring	Alarm mode
		REMOTE STARTER - NO DOORLOCK DÉMARREUR - SANS PORTES ÉLEC- TRIQUES	REMOTE STARTER & DOORLOCK CONTROL DÉMARREUR & CONTRÔLE PORTES ÉLECTRIQUES	VEHICLE WITHOUT OEM ALARM VEHICULE SANS ALARME D'ORIGINE												
MAZDA																
3 <i>Push-to-Start - Sedan / Hatchback - AT</i>	2014-2016	1	2	3	•	•	•	•	•	•	•	•	•	•	•	•



HARDWARE VERSION
VERSION MATÉRIELLE

MINIMUM **6**

FIRMWARE VERSION
VERSION LOGICIELLE

71.[31]

FORD MINIMUM

This manual may change without notice.
www.fortinbypass.com for latest version.
Ce Guide peut faire l'objet de changement
sans préavis. www.fortinbypass.com pour la
récente version.



Parts required (Not included)

- 1X 10 AMP Fuse
- 1x Diode 1A
- 1X 1K Ohm Resistor (with doorlock)

FLASH LINK MANAGER
Software version 3.52 and more

Pièce(s) requise(s) (Non incluse(s))

- 1X Fusible 10 AMP
- 1X Diode 1A
- 1X Résistance 1K Ohm (avec verrouillage de porte)

FLASH LINK MANAGER
Version logicielle 3.52 et plus



FLASH LINK UPDATER 2

1X



Microsoft Windows Computer &
Internet connection

FLASH LINK UPDATER 2

Ordinateur Microsoft Windows &
connection Internet



DESCRIPTION | DESCRIPTION

① ② Under steering column, START-STOP unit
Sous la colonne de direction, unité DÉMARRAGE

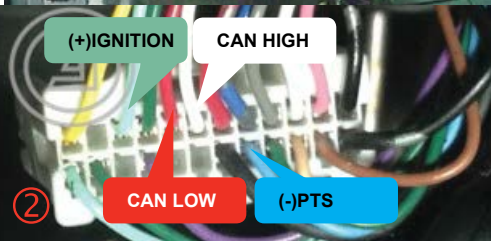
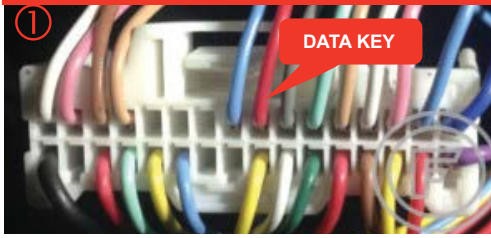

③ Parking Light connector
Connecteur des feux de stationnement

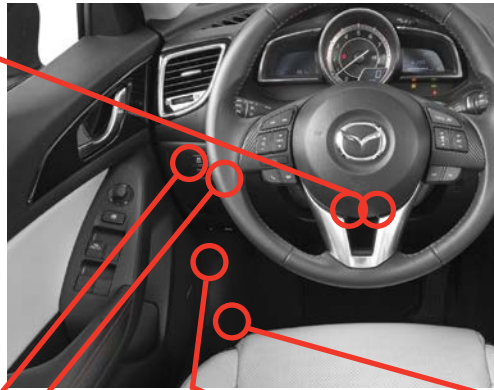
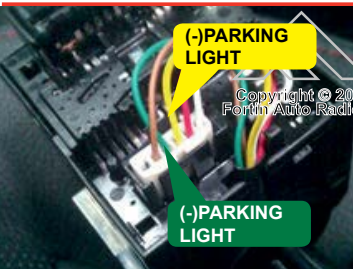

⑧ ⑨ Engine compartment
- without OEM hood pin
Compartment moteur
- sans contact capot d'origine

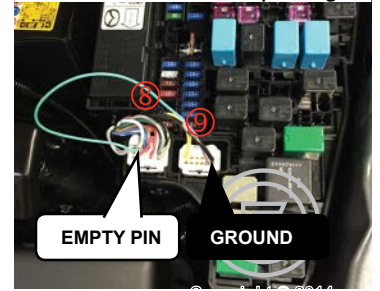

④ Left of the dash
Gauche de la colonne de direction

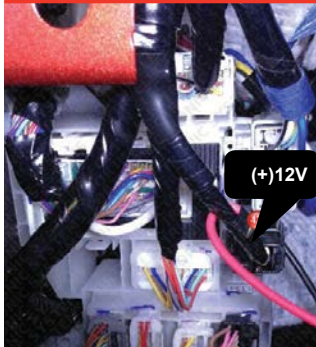

⑤ driver kick panel.
panneau latéral côté conducteur.

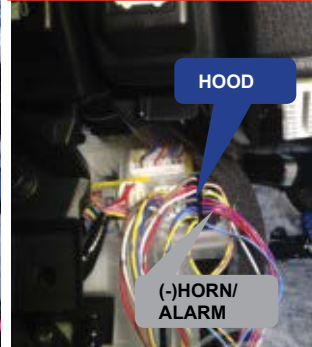

⑥ driver kick panel.
panneau latéral côté conducteur.

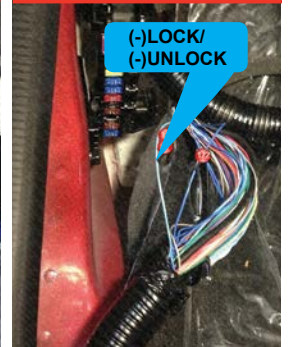

CONNECTION 1

REMOTE CAR STARTER ONLY - DOORLOCK BY OEM REMOTE
DÉMARREUR À DISTANCE SEULEMENT - CONTRÔLE PORTES ÉLECTRIQUES PAR TÉLÉCOMMANDE D'ORIGINE

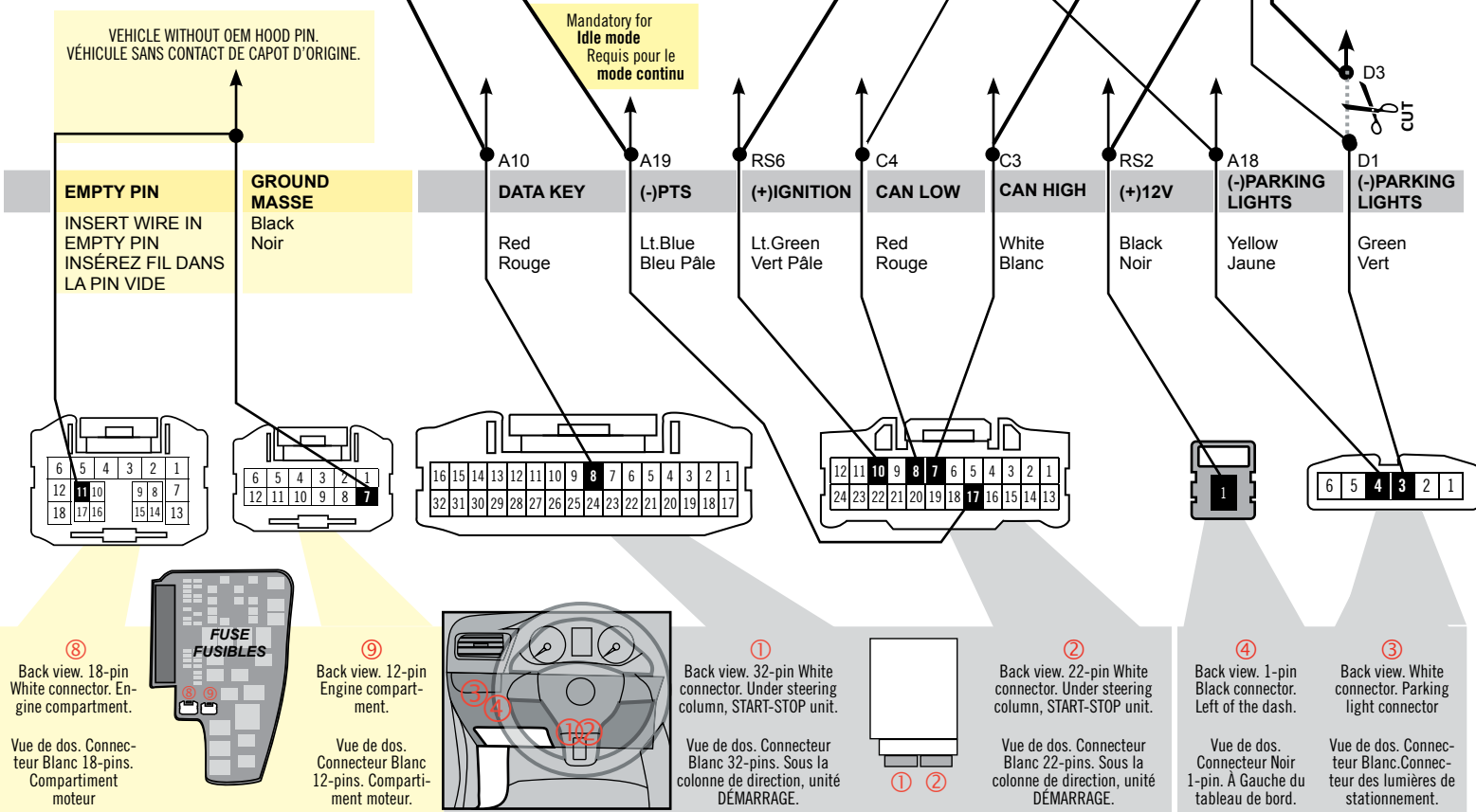
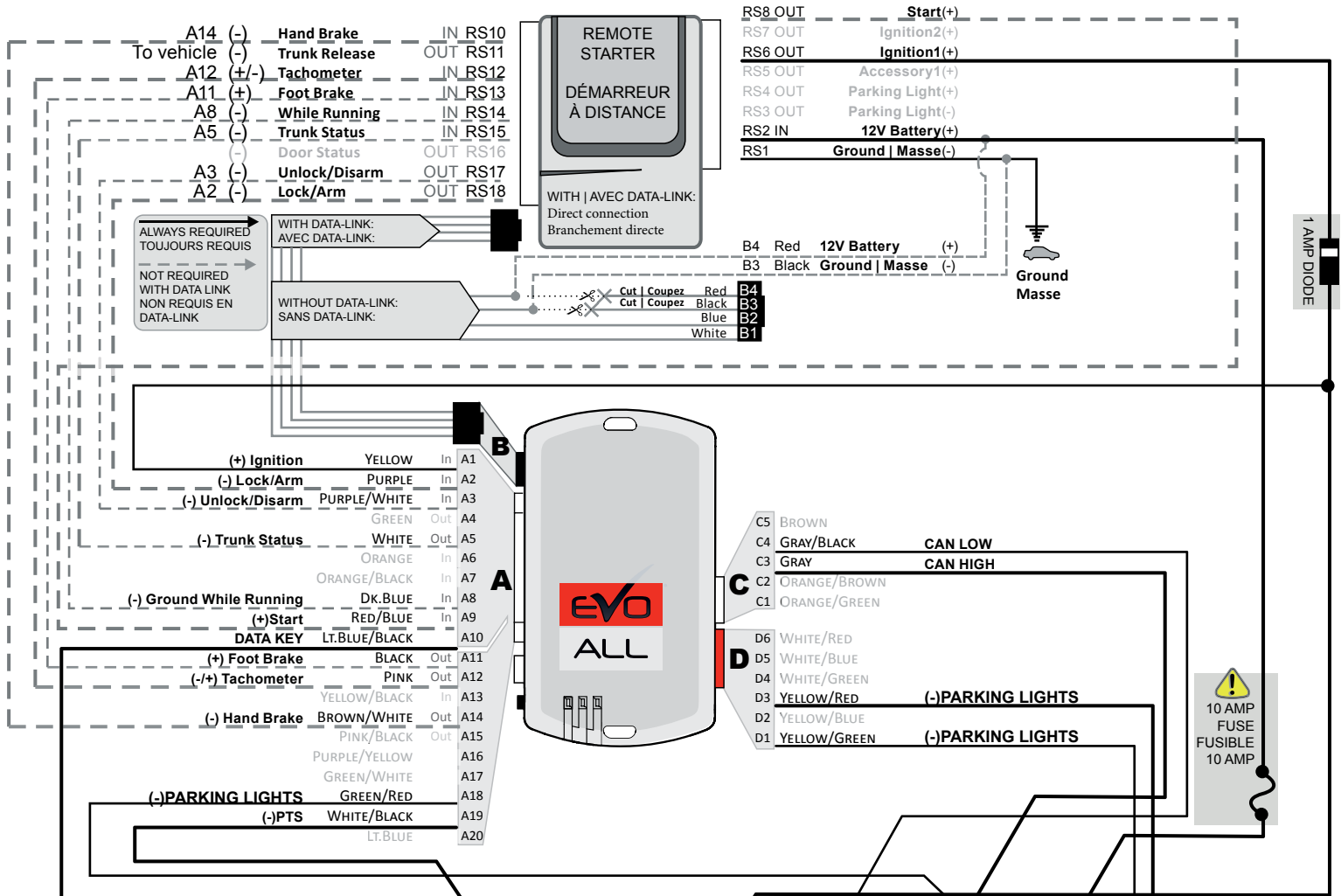

CONNECTION 2

**REMOTE CAR STARTER AND DOORLOCK
DÉMARREUR À DISTANCE ET CONTRÔLE PORTES ÉLECTRIQUES**



**Program bypass option:
Programmez l'option du contournement:**

**UNIT OPTION
OPTION UNITE**

DESCRIPTION

C1

OEM Remote status (Lock/Unlock) monitoring

Suivi des status (Verrouillage/Déverrouillage) de la télécommande d'origine

G1

Evo Alarm enable

Système Alarme Evo

CONNECTION 2

REMOTE CAR STARTER AND DOORLOCK
DÉMARREUR À DISTANCE ET CONTRÔLE PORTES ÉLECTRIQUES

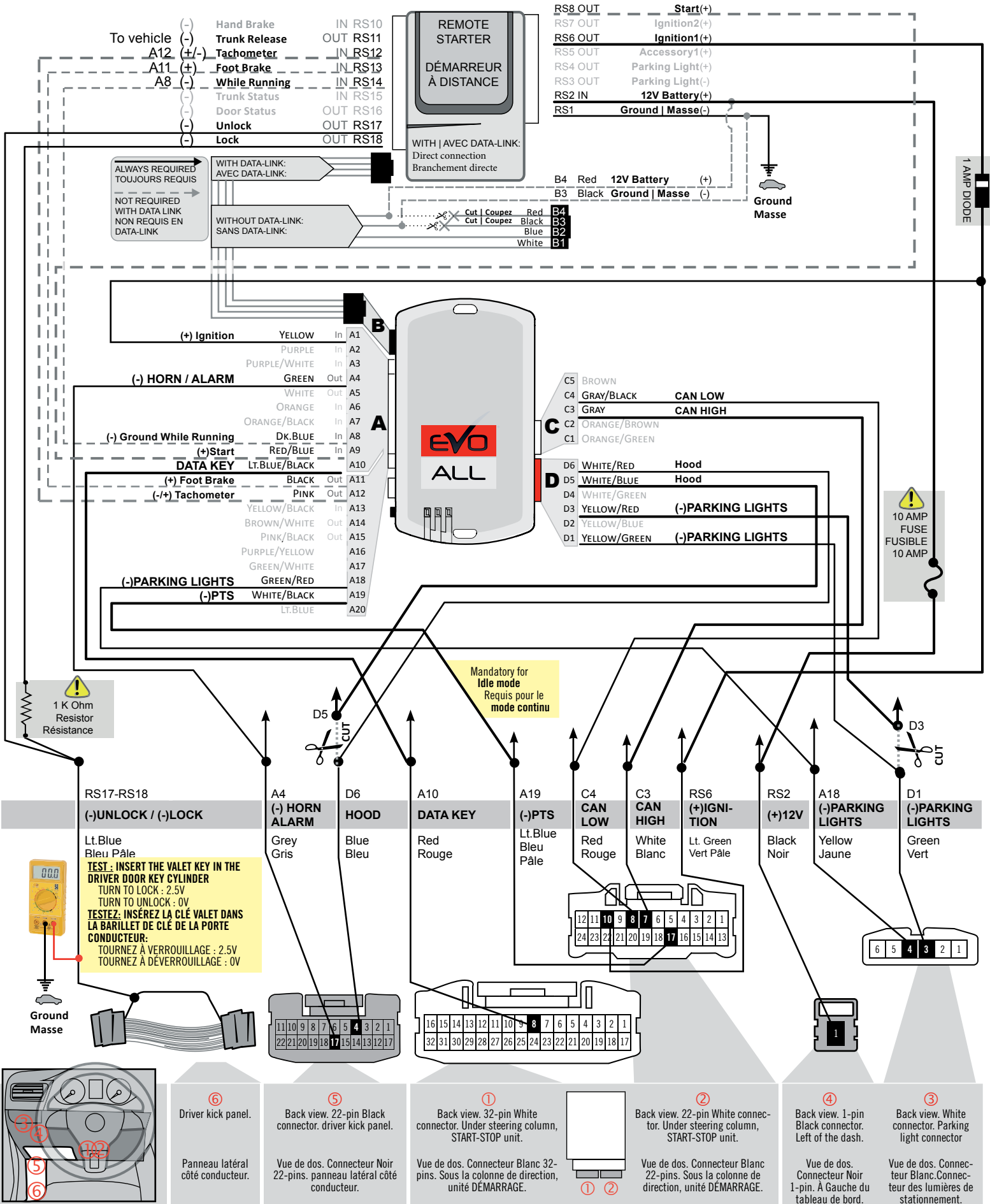

CONNECTION 3

VEHICLE WITHOUT HOOD PIN & WITHOUT OEM ALARM
VEHICULE SANS CONTACT DE CAPOT ET SANS ALARME D'ORIGINE

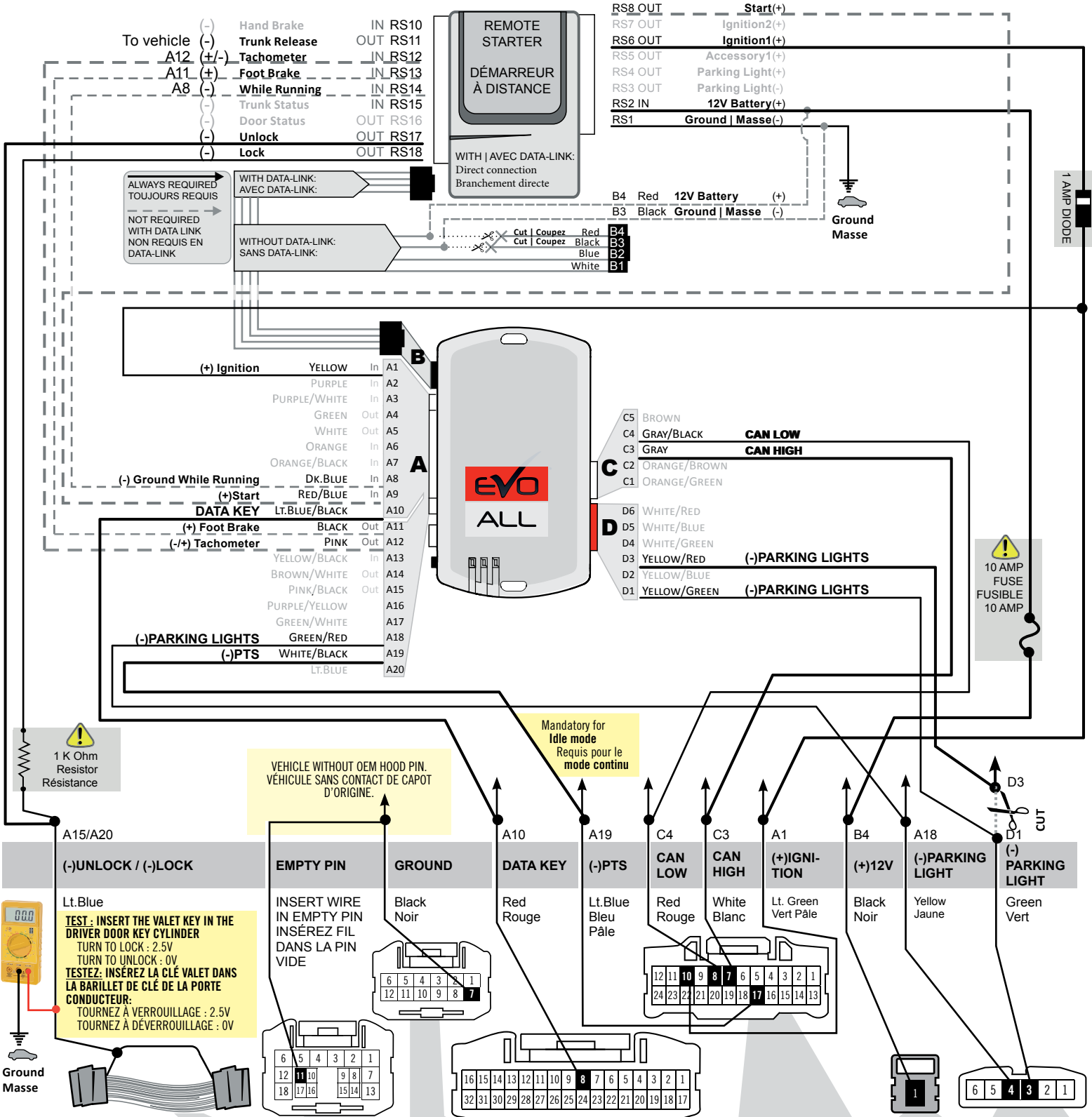

1 K Ohm Resistor
Résistance

TEST : INSERT THE VALET KEY IN THE DRIVER DOOR KEY CYLINDER
TURN TO LOCK : 2.5V
TURN TO UNLOCK : 0V
TESTEZ : INSÉREZ LA CLÉ VALET DANS LA BARILLET DE CLÉ DE LA PORTE CONDUCTEUR.
TOURNEZ À VERROUILLAGE : 2.5V
TOURNEZ À DÉVERROUILLAGE : 0V

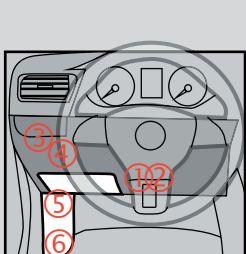
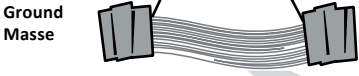

⑥ Driver kick panel.
Panneau latéral côté conducteur.

⑧ Back view. 18-pin White connector. Engine compartment.
Vue de dos. Connecteur Blanc 18-pins. Compartiment moteur.

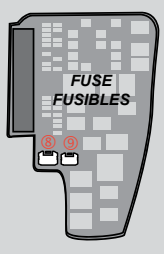

⑨ Back view. 12-pin White connector. Engine compartment.
Vue de dos. Connecteur Blanc 12-pins. Compartiment moteur.

① Back view. 32-pin White connector. Under steering column, START-STOP unit.
Vue de dos. Connecteur Blanc 32-pins. Sous la colonne de direction, unité DÉMARRAGE.

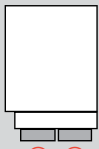

② Back view. 22-pin White connector. Under steering column, START-STOP unit.
Vue de dos. Connecteur Blanc 22-pins. Sous la colonne de direction, unité DÉMARRAGE.

④ Back view. 1-pin Black connector. Left of the dash.
Vue de dos. Connecteur Noir 1-pin. À Gauche du tableau de bord.

③ Back view. White connector. Left of the dash.
Vue de dos. Connecteur Blanc. À Gauche du tableau de bord.

VEHICLE WITHOUT OEM HOOD PIN.
VEHICULE SANS CONTACT DE CAPOT D'ORIGINE.

Mandatory for Idle mode
Requis pour le mode continu

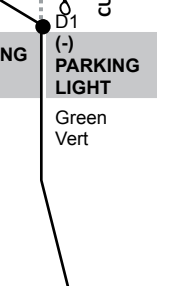
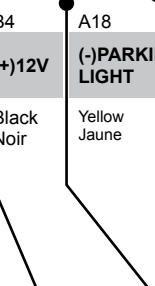
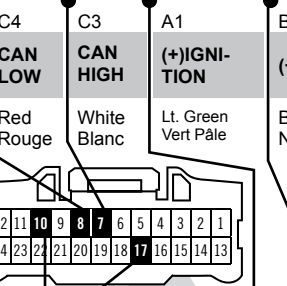
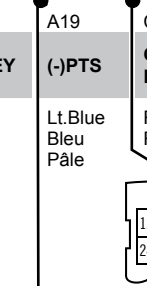
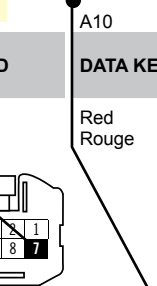
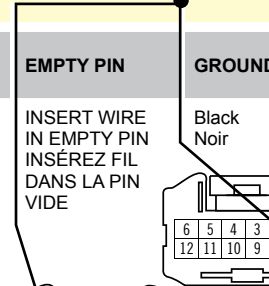

10 AMP FUSE
FUSIBLE 10 AMP

KEY BYPASS PROGRAMMING PROCEDURE 1/5 | PROCÉDURE DE PROGRAMMATION CONTOURNEMENT DE CLÉ 1/5

x3 max.

Do not program more than 3 modules on the same vehicle.

If more than 3 modules are programmed to a vehicle, it is possible that the remote car starter will never be functional on this vehicle.

If all programming steps were successful and the vehicle cannot be remote started :

- Double check all connections using the installation diagram above as a reference.

If no connection errors can be found then please contact technical support assistance.

DO NOT REPROGRAM ANOTHER MODULE UNLESS INSTRUCTED TO DO SO BY TECHNICAL SUPPORT.

To see the video of the programming procedure :

<http://youtu.be/5ETmJn9RIIE>

x3 max.

Le véhicule est limité à 3 modules de contournement.

Vous ne devez pas programmer plus de 3 modules sur le même véhicule. Si plus de 3 modules sont programmés, il est possible que le démarreur ne puisse jamais plus fonctionner sur ce véhicule.

Si après avoir tout complété les étapes 1 à 25 du processus de programmation avec succès et que le véhicule ne démarre pas avec le démarreur :

- revisez les branchements, si rien n'est trouvé :

NE TENTEZ PAS DE REPROGRAMMER UN NOUVEAU MODULE À MOINS QUE LE SUPPORT TECHNIQUE DE FORTIN NE VOUS LE DEMANDE.

Pour voir le vidéo de la procédure de programmation :

<http://youtu.be/5ETmJn9RIIE>

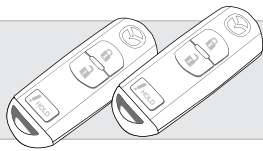

Make sure to have two valide vehicle key.

Assurez-vous d'avoir deux valides du véhicule.

1

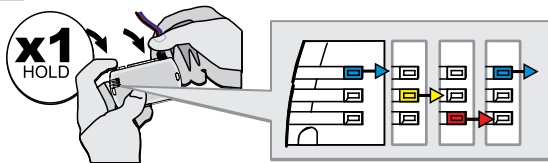

Press and hold the programming button:
Connect the 4-PIN Data-link harness (Black connector).

Appuyez et maintenez le bouton de programmation enfoncé:
Branchez le harnais Data-Link à 4-Broches (connecteur Noir)

↳ The Blue, Red, Yellow and Blue & Red LEDs will alternatively illuminate.

↳ Les DELs Bleue, Rouge, Jaune et Bleue & Rouge illumineront alternativement.

2

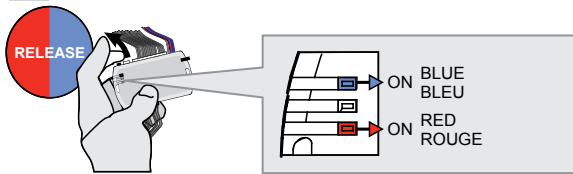

Release the programming button when the Blue & Red LEDs are ON.

Relâchez le bouton de programmation quand les DELs Bleue & Rouge sont allumées.

If the LED are not solid BLUE and RED disconnect the 4-PIN Data-link harness (Black connector) and go back to step1.

Si les DELs Bleue & Rouge ne sont pas allumées, débranchez le harnais Data-Link à 4-Broches (connecteur Noir) et retournez au début de l'étape 1.

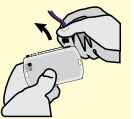

3

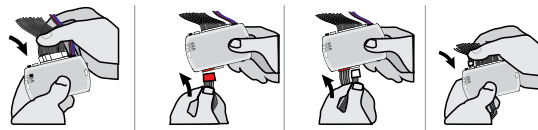

Connect the required remaining harnesses.

Branchez les harnais requis restants.

4

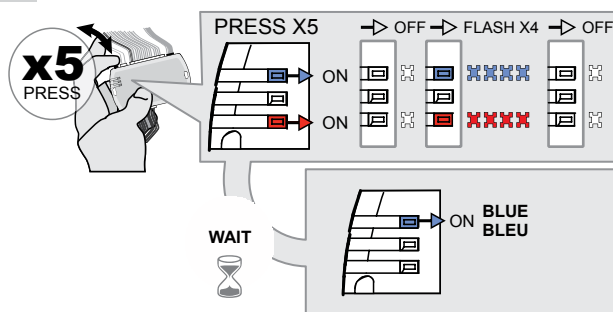

Press and release the programming button five times (5x).

Appuyez et relâchez 5 fois le bouton de programmation.

↳ The Red & Blue LEDs will alternate between 4 flashes and a pause.

↳ Les DELs Bleue et Rouge alterneront entre 4 clignotements et 1 pause.

↳ Wait for the Blue LED to turn ON.

↳ Attendez que la DEL Bleue s'allume.

KEY BYPASS PROGRAMMING PROCEDURE 2/5 | PROCÉDURE DE PROGRAMMATION CONTOURNEMENT DE CLÉ 2/5



KEY #1

5

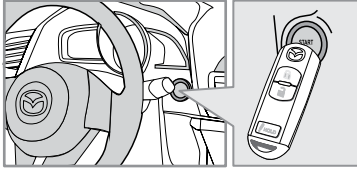

Place the 1st OEM remote close to the front of the START/STOP button exactly as shown.

Approchez la PREMIÈRE télécommande d'origine devant le bouton START/STOP exactement comme illustrée.

6



Press the START/STOP button twice to activate the vehicle's Ignition.

Appuyez sur le bouton START/STOP 2 fois afin d'activer l'ignition du véhicule.

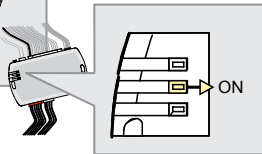

↳ The Yellow LED will turn ON.

↳ La DEL Jaune s'allumera.

7

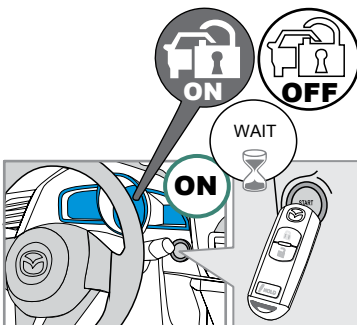

If the Blue LED is ON solid disconnect the 4-PIN Data-link harness (Black connector) and go back to step 1.

Si la DEL Bleue est allumée, débranchez le harnais Data-Link à 4-Broches (connecteur Noir) et retournez au début de l'étape 1.

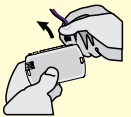

Wait for the security indicator to turn OFF (around 3 seconds).

Attendre que l'indicateur de sécurité s'éteigne (environ 3 secondes).

8

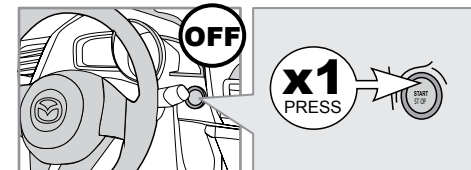

IMMEDIATELY

IMMÉDIATEMENT

Press the START/STOP button once to deactivate the vehicle's Ignition.

Appuyez sur le bouton START/STOP 1 fois afin de désactiver l'ignition du véhicule.

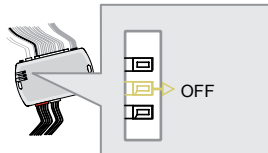

↳ The Yellow Led will turn OFF.

↳ La DEL Jaune s'éteindra.



KEY #2

9

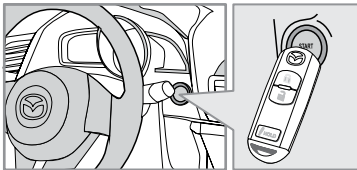

Place the 2nd OEM remote close to the front of the START/STOP button exactly as shown.

Approchez la SECONDE télécommande d'origine devant le bouton START/STOP exactement comme illustrée.

10

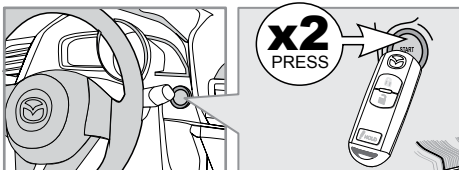

Press the START/STOP button twice to activate the vehicle's Ignition.

Appuyez sur le bouton START/STOP 2 fois afin d'activer l'ignition du véhicule.

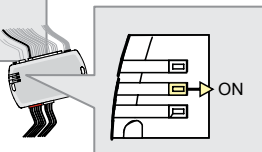

↳ The Yellow LED will turn ON.

↳ La DEL Jaune s'allumera.

KEY BYPASS PROGRAMMING PROCEDURE 3/5 | PROCÉDURE DE PROGRAMMATION CONTOURNEMENT DE CLÉ 3/5

11

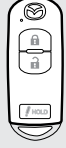

KEY #2

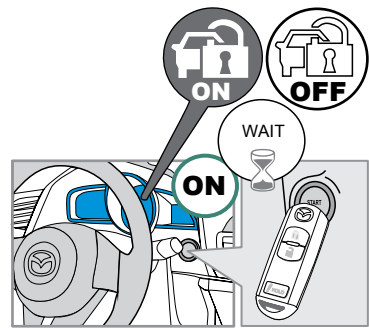

ON

WAIT

OFF

Wait for the security indicator to turn OFF (around 3 seconds).

Attendre que l'indicateur de sécurité s'éteigne (environ 3 secondes).

12

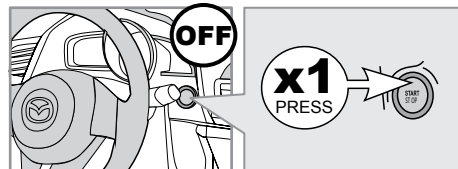

OFF

x1 PRESS

OFF

IMMEDIATELY **IMMÉDIATEMENT**

Press the START/STOP button once to deactivate the vehicle's Ignition.

Appuyez sur le bouton START/STOP 1 fois afin de désactiver l'ignition du véhicule.

↳ The Yellow Led will turn OFF.

↳ La DEL Jaune s'éteindra.

13

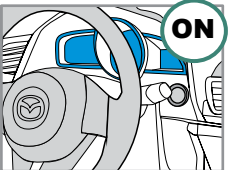

ON

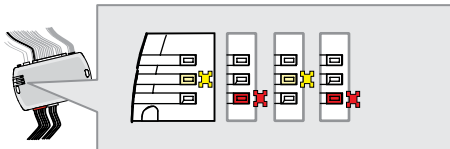
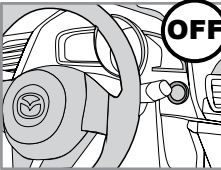
OFF

The vehicle's ignition will turn ON

L'ignition du véhicule s'allumera.

↳ The Yellow and Red LED's will alternatively illuminate.

↳ Les DELs Jaune et Rouge s'illumineront alternativement.

The vehicle's Ignition will turn OFF.

L'ignition du véhicule s'éteindra.

14

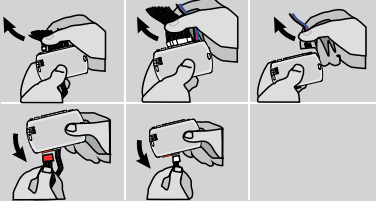

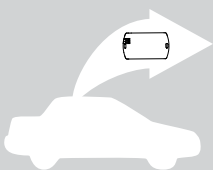

Disconnect the Data-Link (4-pins) connector and after all the remaining connectors.

Débranchez le connecteur Data-Link (4-pins) et ensuite tous les connecteurs restants.

KEY BYPASS PROGRAMMING PROCEDURE 4/5 | PROCÉDURE DE PROGRAMMATION CONTOURNEMENT DE CLÉ 4/5

15

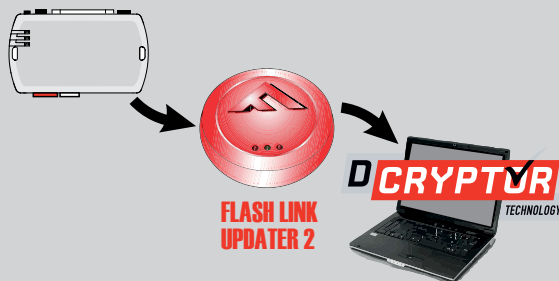

Connect the module to the FLASH LINK UPDATER 2 and **visit** the DCRYPTOR menu in the Flash-Link Manager.

Branchez le module au FLASH LINK UPDATER 2 et **visitez** le menu DCRYPTOR dans le Flash-Link Manager.

Parts required (not included)
Pièces requises (non incluses)



FLASH LINK UPDATER 2

FLASH LINK MANAGER
SOFTWARE | PROGRAMME



Microsoft Windows Computer with Internet connection
Ordinateur Microsoft Windows avec connection Internet

16

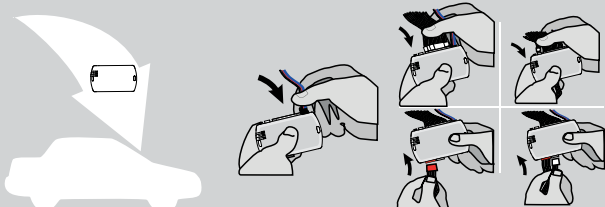

AFTER DCRYPTOR PROGRAMMING COMPLETED
Go back to the vehicle and **reconnect** the 4-Pin (Data-Link) connector and after, all the remaining connector.

APRÈS LA PROCÉDURE DE PROGRAMMATION DCRYPTOR COMPLÉTÉE : retournez au véhicule et **rebranchez** le connecteur 4-pins (Data-Link) et après, tous les connecteurs du EVO-ALL.

17



1 - 12

Repeat step 1 to 12.

Répétez les étapes 1 à 12.

18

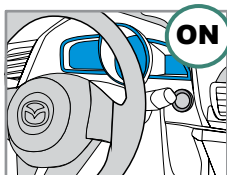

The vehicle's ignition will turn ON

L'ignition du véhicule s'allumera.

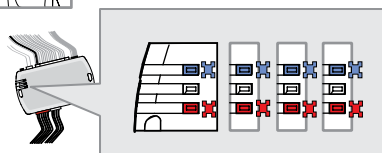

↳ The Blue and Red LEDs will flash.

↳ Les DELs Bleu et Rouge clignoteront.

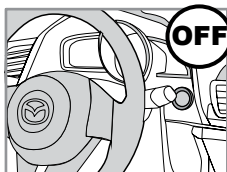

The vehicle's Ignition will turn OFF.

L'ignition du véhicule s'éteindra.

19

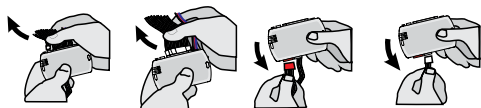

Disconnect all Harness

Débranchez tous les Harnais

20

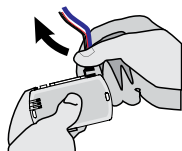

et ensuite:

et ensuite:

Disconnect the 4-PIN Data-link harness (Black connector).

Débranchez le harnais Data-Link à 4-Broches (connecteur Noir).

KEY BYPASS PROGRAMMING PROCEDURE 5/5 | PROCÉDURE DE PROGRAMMATION CONTOURNEMENT DE CLÉ 5/5

CAN PROGRAMMING PROCEDURE | PROCÉDURE DE PROGRAMMATION CAN

21

CAUTION FOR: EVO-ALARM OPTION

If the module GREEN (A4) wire is connected to the HORN make sure that the option G1 (EVO-ALARM) is enabled before CAN programming.

ATTENTION POUR OPTION ALARME:

Si le fil VERT (A4) du module est branché sur le KLAXON, assurez-vous que l'option EVO-ALARME G1 est activée avant de programmer CAN.

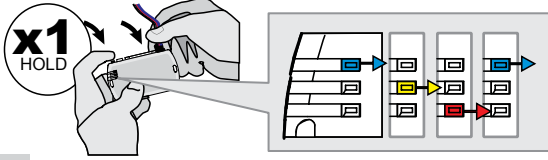

Press and hold the programming button:
Connect the 4-PIN Data-link harness (Black connector).

↳ The Blue, Red, Yellow and Blue & Red LEDs will alternatively illuminate.

Appuyez et maintenez le bouton de programmation enfoncé:
Branchez le harnais Data-Link à 4-Broches (connecteur Noir)

↳ Les DELs Bleue, Rouge, Jaune et Bleue & Rouge illumineront alternativement.

22

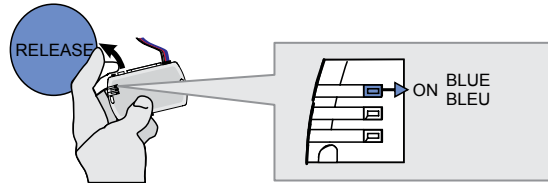

Release the programming button when the Blue LED is ON.

If the Blue LED is not ON solid disconnect the 4-PIN Data-link harness (Black connector).

Relâchez le bouton de programmation quand la DEL Bleue est allumée.

Si la DEL Bleue n'est pas allumée, débranchez le Data-Link à 4-Broches (connecteur Noir)

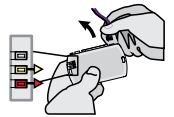

23

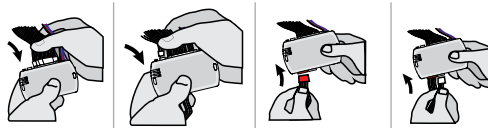

Connect the required remaining harnesses.

Branchez les harnais requis restants.

24



Press the START/STOP button twice to activate the vehicle's Ignition.

↳ The Blue LED will flash rapidly.

Appuyez sur le bouton START/STOP 2 fois afin d'activer l'ignition du véhicule.

↳ La DEL Bleue clignotera rapidement.

25

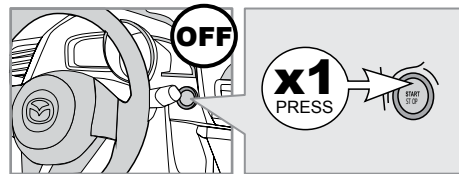

Press the START/STOP button once to deactivate the vehicle's Ignition.

↳ The Blue LED will turn OFF.

Appuyez sur le bouton START/STOP 1 fois afin de désactiver l'ignition du véhicule.

↳ La DEL Bleue s'éteindra.



The module is now programmed.

Le module est programmé.

REMOTE STARTER FUNCTIONALITY | FONCTIONNALITÉS DU DÉMARREUR À DISTANCE



All doors must be closed.

Toutes les portes doivent être fermées



Do not remote-start with the OEM remote inside the vehicle.

Ne pas démarrer à distance le véhicule avec une télécommande d'origine à l'intérieur du véhicule.



Never remote-start with a passenger inside the vehicle.

Ne jamais démarrer à distance le véhicule avec un passager à l'intérieur.



Remote start the vehicle.

Démarrez à distance.

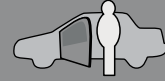

The module will shut down the vehicle as soon as a door is opened.

Lors de l'ouverture d'une porte le véhicule s'éteindra par sécurité.

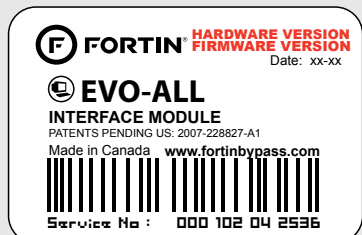

Module label | Étiquette sur le module

Notice: Updated Firmware and Installation Guides

Updated firmware and installation guides are posted on our web site on a regular basis. We recommend that you update this module to the latest firmware and download the latest installation guide(s) prior to the installation of this product.

Notice: Mise à jour microprogramme et Guides d'installations

Des mises à jour du Firmware (microprogramme) et des guides d'installation sont mis en ligne régulièrement. Vérifiez que vous avez bien la dernière version logiciel et le dernier guide d'installation avant l'installation de ce produit.

WARNING

The information on this sheet is provided on an (as is) basis with no representation or warranty of accuracy whatsoever. It is the sole responsibility of the installer to check and verify any circuit before connecting to it. Only a computer safe logic probe or digital multimeter should be used. FORTIN ELECTRONIC SYSTEMS assumes absolutely no liability or responsibility whatsoever pertaining to the accuracy or currency of the information supplied. The installation in every case is the sole responsibility of the installer performing the work and FORTIN ELECTRONIC SYSTEMS assumes no liability or responsibility whatsoever resulting from any type of installation, whether performed properly, improperly or any other way. Neither the manufacturer or distributor of this module is responsible of damages of any kind indirectly or directly caused by this module, except for the replacement of this module in case of manufacturing defects. This module must be installed by qualified technician. The information supplied is a guide only. This instruction guide may change without notice. Visit www.fortinbypass.com to get the latest version.

MISE EN GARDE

L'information de ce guide est fournie sur la base de représentation (telle quelle) sans aucune garantie de précision et d'exactitude. Il est de la seule responsabilité de l'installateur de vérifier tous les fils et circuits avant d'effectuer les connexions. Seuls une sonde logique ou un multimètre digital doivent être utilisés. FORTIN SYSTÈMES ÉLECTRONIQUES n'assume aucune responsabilité de l'exactitude de l'information fournie. L'installation (dans chaque cas) est la responsabilité de l'installateur effectuant le travail. FORTIN SYSTÈMES ÉLECTRONIQUES n'assume aucune responsabilité suite à l'installation, que celle-ci soit bonne, mauvaise ou de n'importe autre type. Ni le manufacturier, ni le distributeur ne se considèrent responsables des dommages causés ou ayant pu être causés, indirectement ou directement, par ce module, excepté le remplacement de ce module en cas de défectuosité de fabrication. Ce module doit être installé par un technicien qualifié. L'information fournie dans ce guide est une suggestion. Ce guide d'instruction peut faire l'objet de changement sans préavis. Consultez le www.fortinbypass.com pour voir la plus récente version.

Copyright © 2006-2014, FORTIN AUTO RADIO INC ALL RIGHTS RESERVED PATENT PENDING



TECH SUPPORT

Tél: 514-255-HELP (4357)
1-877-336-7797



ADDENDUM GUIDE

www.fortinbypass.com

WEB UPDATE | MISE À JOUR INTERNET

