

THAR-SUB4 THARNESSE INSTALLATION INSTALLATION HARNAIS THAR-SUB4

ADDENDUM - SUGGESTED WIRING CONFIGURATION
ADDENDA - SCHÉMA DE BRANCHEMENT SUGGÉRÉ

VEHICLE VEHICULES	YEARS ANNÉES	Vehicle functions supported in this diagram (functional if equipped) Fonctions du véhicule supportées dans ce diagramme (fonctionnelles si équipé)													
		Immobilizer bypass Contournement d'immobilisateur	Lock	Unlock	Arm	Disarm	Trunk (open)	Parking Lights	RAP Shutdown	Tachometer	Door Status	Trunk Status	Hand-Brake Status	Foot-Brake Status	Secure Take Over Prise en charge sécurisée
SUBARU															
WRX	Push-to-Start 2022	•	•	•	•	•	•	•	•	•	•	•	•	•	•

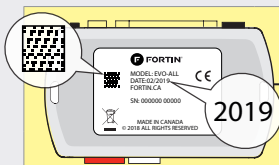

**COMPATIBLE
MODULE
REQUIRED:**
**MODULE
COMPATIBLE
REQUIS:**

**QR CODE
ON THE LABEL
MANUFACTURED
AFTER: 2019**
**CODE QR SUR
L'ÉTIQUETTE
FABRIQUÉ APRÈS:
2019**

FIRMWARE VERSION
VERSION LOGICIELLE
93.[01]
MINIMUM

To add the firmware version and the options, use the **FLASH LINK UPDATER** or **FLASH LINK MOBILE** tool, sold separately.
Pour ajouter la version logicielle et les options, utilisez l'outil **FLASH LINK UPDATER** ou **FLASH LINK MOBILE**, vendu séparément.

UNIT OPTION OPTION UNITE	DESCRIPTION
C1	OEM Remote status (Lock/Unlock) monitoring Suivi des status (Verrouillage/Déverrouillage) de la télécommande d'origine
D6	Push-to-Start Push-to-Start
A11	Hood trigger (Output Status). Contact de capot (état de sortie).
D5	Lock after start Verrouillage après le démarrage

IF THE VEHICLE IS NOT EQUIPPED WITH FUNCTIONAL HOOD PIN:
SI LE VÉHICULE N'EST PAS ÉQUIPÉ D'UN CONTACT DE CAPOT FONCTIONNEL:

NOTES

MAKE SURE THE KEY IS NOT INSIDE THE CAR WHEN REMOTE STARTING.

ASSUREZ-VOUS QUE LA CLÉ N'EST PAS À L'INTÉRIEUR DU VÉHICULE LORS DU DÉMARRAGE À DISTANCE.



Parts required (Not included)

1X 1 AMP Diode

Pièce(s) requise(s) (Non incluse(s))

1X Diodes 1 AMP

MANDATORY INSTALL | INSTALLATION OBLIGATOIRE

*HOOD PIN



HOOD STATUS: THE HOOD PIN SWITCH MUST BE INSTALLED IF THE VEHICLE CAN BE REMOTE STARTED WITH THE HOOD OPEN, SET FUNCTION A11 TO OFF.

CONTACT DE CAPOT

STATUT DE CAPOT: LE CONTACT DE CAPOT, DOIT ÊTRE INSTALLÉ SI LE VÉHICULE PEUT DÉMARRER À DISTANCE, LORSQUE LE CAPOT EST OUVERT, PROGRAMMEZ LA FONCTION A11 À NON.

A11

**OFF
NON**

Notice: the installation of safety elements are mandatory. The hood pin is an essential security element and must be installed.
Notice: l'installation des éléments de sécurité est obligatoire. Le contact de capot est un élément de sécurité essentiel et doit absolument être installé.

THIS MODULE MUST BE INSTALLED BY A QUALIFIED TECHNICIAN. A WRONG CONNECTION CAN CAUSE PERMANENT DAMAGE TO THE VEHICLE.

CE MODULE DOIT ÊTRE INSTALLÉ PAR UN TECHNICIEN QUALIFIÉ, TOUTE ERREUR DANS LES BRANCHEMENTS PEUT OCCASIONNER DES DOMMAGES PERMANENTS AU VÉHICULE.

AUTOMATIC TRANSMISSION WIRING CONNECTION | SCHÉMA DE BRANCHEMENT TRANSMISSION AUTOMATIQUE

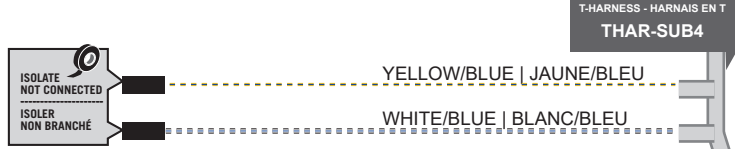
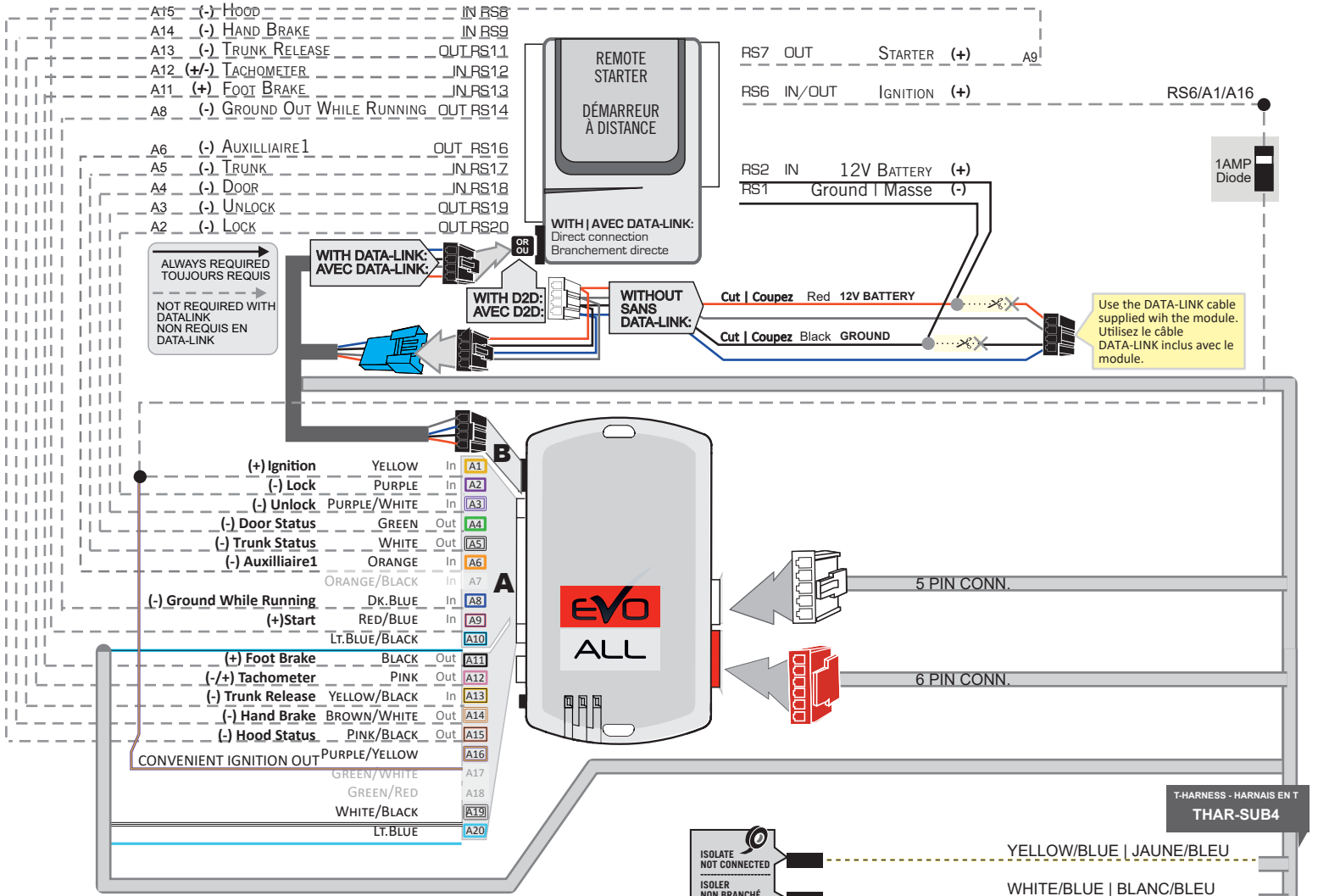

28-pin White connector at Keyless Access module, behind glove box, Connecteur Blanc de 28-pins au module Keyless Access derrière le coffre à gants.

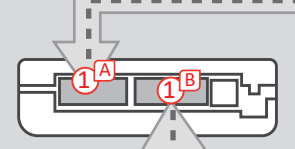

30-pin White connector at Keyless Access module, behind glove box, Connecteur Blanc de 30-pins au module Keyless Access derrière le coffre à gants.

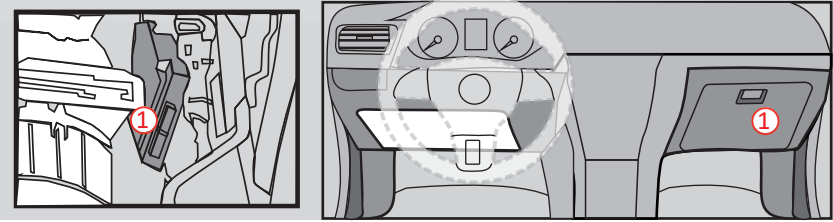
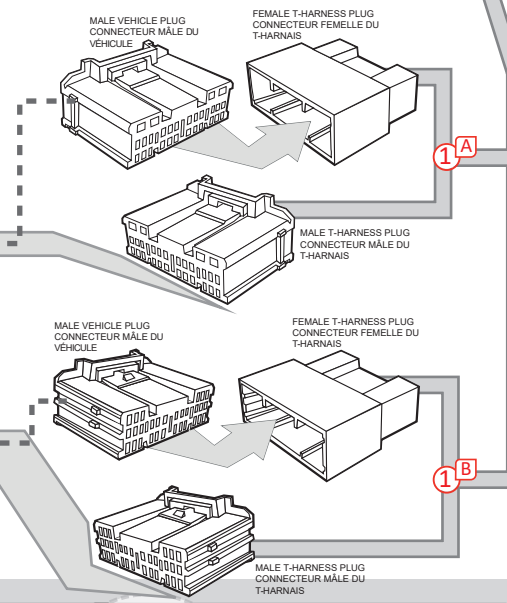
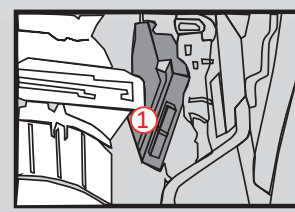

KEY BYPASS PROGRAMMING PROCEDURE 1/3 | PROCÉDURE DE PROGRAMMATION CONTOURNEMENT DE CLÉ 1/3

OEM remote
Télécommande d'origine

10'

Keep the other OEM remotes away from the vehicle.
Minimum 3 meters (10 feet).

Éloignez les autres télécommandes d'origine à plus de 3 mètres (10 pieds) du véhicule.

1

x1 HOLD

LED may differ depending on the module casing.
L'apparence des DELS peut différer selon le boîtier du module.

Press and hold the programming button:
Insert the 4-Pin (Data-Link) connector.

↳The Blue, Red, Yellow and Blue & Red LEDs will alternatively illuminate.

Appuyez et maintenez enfoncé le bouton de programmation:
Insérez le connecteur 4 pins (Data-Link)

↳Les DELs Bleue, Rouge, Jaune et Bleue & Rouge s'allumeront alternativement.

2

RELEASE

Release the programming button when the LED is BLUE.

Relâchez le bouton de programmation quand la DEL est BLEU.

If the LED is not solid BLUE disconnect the 4-Pin connector (Data-Link) and go back to step 1.

Si le DEL n'est pas BLEU débranchez le connecteur 4 pins (Data-Link) et allez au début de l'étape 1.

3

Insert the required remaining connectors.

Insérez les connecteurs requis restants.

4

x2 PRESS

Do not press the brake pedal. Press the START/STOP button twice to turn ON the ignition.

Ne pas appuyer sur la pédale de frein. Appuyez 2 fois sur le bouton démarrage pour allumer l'ignition.

5

x1 PRESS

Press and release the programming button once (1x).

↳The BLUE LED will turn off.

↳The BLUE LED will flash rapidly.

Appuyez et relâchez 1 fois le bouton de programmation.

↳La DEL BLEUE s'éteint.

↳La DEL BLEUE clignotera rapidement.

6

x1 PRESS

Press the START/STOP button once to turn OFF the ignition.

↳The BLUE LED will turn ON solid.

Appuyez 1 fois sur le bouton démarrage pour éteindre l'ignition.

↳La DEL BLEUE s'allume.

KEY BYPASS PROGRAMMING PROCEDURE 2/3 | PROCÉDURE DE PROGRAMMATION CONTOURNEMENT DE CLÉ 2/3

7

OEM remote
Télécommande
d'origine

Remove the battery from 1 OEM remote.

Retirez la batterie d'une des télécommandes d'origine.

Keep the other OEM remotes away from the vehicle. Minimum 3 meters (10 feet).

Éloignez les autres télécommandes d'origine 3 à plus de mètres (10 pieds) du véhicule.

8

PLACE

Place the OEM remote (no battery) close to the front of START/STOP button as shown.

Approchez la télécommande d'origine (sans batterie) devant le bouton ENGINE START/STOP comme illustrée.

9

Press the footbrake pedal.

Appuyez sur la pédale de frein.

↳ The vehicle ignition will turn ON. ↳ L'ignition du véhicule s'allume.

↳ The RED RED will turn ON. ↳ La DEL ROUGE s'allume.

↳ The RED BLUE will turn OFF. ↳ La DEL BLEUE s'éteint.

Release the pedal.

Relâchez la pédale.

10

x1 PRESS

Press the START/STOP button once to turn OFF the ignition.

Appuyez 1 fois sur le bouton démarrage pour éteindre l'ignition.

11

PLACE

Place the OEM remote (no battery) close to the front of START/STOP button as shown.

Approchez la télécommande d'origine (sans batterie) devant le bouton ENGINE START/STOP comme illustrée.

12

Press the footbrake pedal.

Appuyez sur la pédale de frein.

↳ The vehicle ignition will turn ON. ↳ L'ignition du véhicule s'allume.

↳ The YELLOW LED will turn ON. ↳ La DEL JAUNE s'allume.

↳ The RED LED will turn OFF. ↳ La DEL ROUGE s'éteint.

Release the pedal.

Relâchez la pédale.

KEY BYPASS PROGRAMMING PROCEDURE 3/3 | PROCÉDURE DE PROGRAMMATION CONTOURNEMENT DE CLÉ 3/3

13

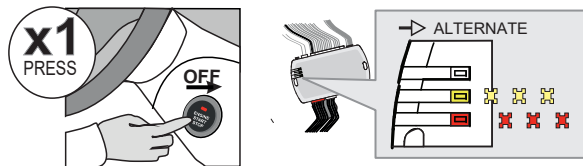

Press the START/STOP button once to turn OFF the ignition.

Appuyez 1 fois sur le bouton démarrage pour éteindre l'ignition.

↳ The RED and YELLOW LEDs will alternated.

↳ La DEL ROUGE et JAUNE alternent.

14

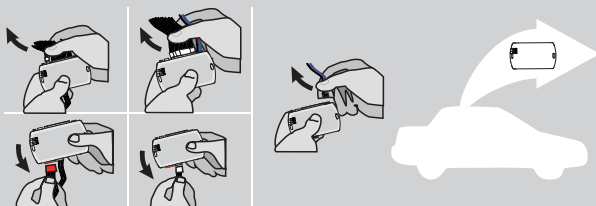

Disconnect all the connectors and after the Data-Link (4-pins) connector.

Débranchez tous les connecteurs et ensuite le connecteur Data-Link (4-pins).

15

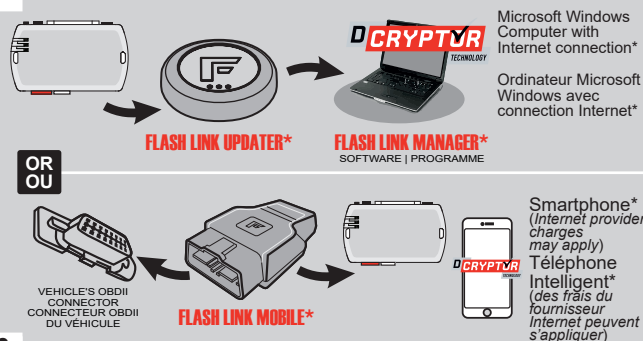

Microsoft Windows Computer with Internet connection*

Ordinateur Microsoft Windows avec connection Internet*

Use the tool: FLASH LINK UPDATER or FLASH LINK MOBILE to visit the DCryptor menu.

Utilisez l'outil: FLASH LINK UPDATER ou FLASH LINK MOBILE pour visiter le menu DCryptor.

*Parts required (not included) *Pièces requises (non incluses)

16

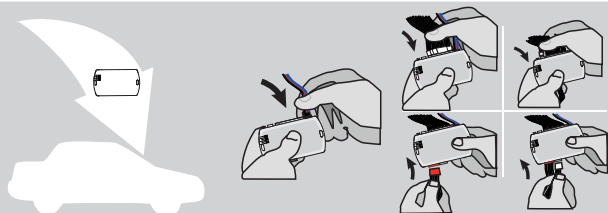

AFTER DCRYPTOR PROGRAMMING COMPLETED Go back to the vehicle and **reconnect** the 4-Pin (Data-Link) connector and after, all the remaining connector.

APRÈS LA PROCÉDURE DE PROGRAMMATION DCRYPTOR COMPLÉTÉE : retournez au véhicule et **rebranchez** le connecteur 4-pins (Data-Link) et après, tous les connecteurs du EVO-ALL.











The module is now programmed.
Le module est programmé.

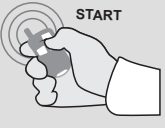

REMOTE STARTER / ALARM VERIFICATION PROCEDURE | PROCÉDURE DE VÉRIFICATION DU DÉMARREUR À DISTANCE / ALARME

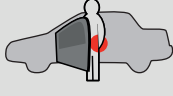
Test the remote starter. Remote start the vehicle. **Testez** le démarreur à distance. **Démarrez** le véhicule à distance.

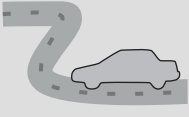
FUNCTIONS | FONCTIONS

 <p>All key must be outside the vehicle</p> <p>Toutes les clés doivent être à l'extérieur du véhicule.</p>	 <p>All doors must be closed.</p> <p>Toutes les portes doivent être fermées</p>	 <p>Remote start the vehicle.</p> <p>Démarrez à distance.</p>	 <p>Unlock the doors with the remote-starter remote.</p> <p>Déverrouillez les portes la télécommande du démarreur à distance.</p>	 <p>Enter the vehicle with the SMART-KEY.</p> <p>Entrez dans le véhicule avec la clé intelligente (SMART-Key) sur vous</p>	 <p>Press the brake pedal.</p> <p>Appuyez sur la pédale de frein.</p>	 <p>The vehicle can now be put in to gear and driven.</p> <p>Vous êtes maintenant prêt à embrayer et prendre la route.</p>
  <p>The engine will shutdown when a door is open if the vehicle is not Unlock.</p> <p>Le moteur va s'éteindre à l'ouverture de la porte si le véhicule n'est pas déverrouillé.</p>						

EVO

ALL

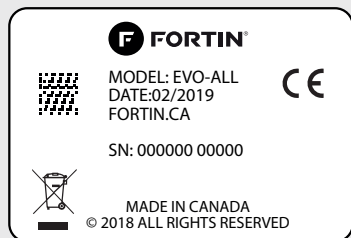

Module label | Étiquette sur le module

Notice: Updated Firmware and Installation Guides

Updated firmware and installation guides are posted on our web site on a regular basis. We recommend that you update this module to the latest firmware and download the latest installation guide(s) prior to the installation of this product.

Notice: Mise à jour microprogramme et Guides d'installations

Des mises à jour du Firmware (microprogramme) et des guides d'installation sont mis en ligne régulièrement. Vérifiez que vous avez bien la dernière version logiciel et le dernier guide d'installation avant l'installation de ce produit.

WARNING

The information on this sheet is provided on an (as is) basis with no representation or warranty of accuracy whatsoever. It is the sole responsibility of the installer to check and verify any circuit before connecting to it. Only a computer safe logic probe or digital multimeter should be used. FORTIN ELECTRONIC SYSTEMS assumes absolutely no liability or responsibility whatsoever pertaining to the accuracy or currency of the information supplied. The installation in every case is the sole responsibility of the installer performing the work and FORTIN ELECTRONIC SYSTEMS assumes no liability or responsibility whatsoever resulting from any type of installation, whether performed properly, improperly or any other way. Neither the manufacturer or distributor of this module is responsible of damages of any kind indirectly or directly caused by this module, except for the replacement of this module in case of manufacturing defects. This module must be installed by qualified technician. The information supplied is a guide only. This instruction guide may change without notice. Visit www.fortinbypass.com to get the latest version.

MISE EN GARDE

L'information de ce guide est fournie sur la base de représentation (telle quelle) sans aucune garantie de précision et d'exactitude. Il est de la seule responsabilité de l'installateur de vérifier tous les fils et circuits avant d'effectuer les connexions. Seuls une sonde logique ou un multimètre digital doivent être utilisés. FORTIN SYSTÈMES ÉLECTRONIQUES n'assume aucune responsabilité de l'exactitude de l'information fournie. L'installation (dans chaque cas) est la responsabilité de l'installateur effectuant le travail. FORTIN SYSTÈMES ÉLECTRONIQUES n'assume aucune responsabilité suite à l'installation, que celle-ci soit bonne, mauvaise ou de n'importe autre type. Ni le fabricant, ni le distributeur ne se considèrent responsables des dommages causés ou ayant pu être causés, indirectement ou directement, par ce module, excepté le remplacement de ce module en cas de défectuosité de fabrication. Ce module doit être installé par un technicien qualifié. L'information fournie dans ce guide est une suggestion. Ce guide d'instruction peut faire l'objet de changement sans préavis. Consultez le www.fortinbypass.com pour voir la plus récente version.

Copyright © 2006-2019, FORTIN AUTO RADIO INC ALL RIGHTS RESERVED PATENT PENDING



TECH SUPPORT

Tél: 514-255-HELP (4357)
 1-877-336-7797



ADDENDUM GUIDE

www.fortinbypass.com

WEB UPDATE | MISE À JOUR INTERNET

