

REGULAR AND THAR-NIS7 THARNNESS INSTALLATION INSTALLATION RÉGULIÈRE ET HARNAIS THAR-NIS7

ADDENDUM - SUGGESTED WIRING CONFIGURATION
ADDENDA - SCHÉMA DE BRANCHEMENT SUGGÉRÉ

VEHICLE VEHICULES	YEARS ANNÉES	Vehicle functions supported in this diagram (functional if equipped) Fonctions du véhicule supportées dans ce diagramme (fonctionnelles si équipé)															
		Immobilizer bypass	Lock	Unlock	Arm	Disarm	Trunk (Open)	RAP Disable	Parking Lights	Tachometer	Door Status	Trunk Status	Hood Status	Hand-Brake Status	Foot-Brake Status	Secure Take Over	OEM Remote monitoring
INFINITI QX60	PTS 2022-2023	•	•	•	•	•	•	•	•	•	•	•	•	•	•	•	•

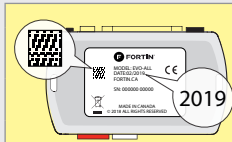

COMPATIBLE MODULE REQUIRED:

MODULE COMPATIBLE REQUIS:

QR CODE ON THE LABEL
MANUFACTURED AFTER: 2019

CODE QR SUR L'ÉTIQUETTE
FABRIQUÉ APRÈS: 2019

FIRMWARE VERSION
VERSION LOGICIELLE

92.[04]
MINIMUM

To add the firmware version and the options, use the **FLASH LINK UPDATER** or **FLASH LINK MOBILE** tool, sold separately.

Pour ajouter la version logicielle et les options, utilisez l'outil **FLASH LINK UPDATER** ou **FLASH LINK MOBILE**, vendu séparément.



Program bypass option
IF THE VEHICLE IS NOT EQUIPPED WITH FUNCTIONAL HOOD PIN:
Programmez l'option du contournement
SI LE VÉHICULE N'EST PAS ÉQUIPÉ D'UN CONTACT DE CAPOT FONCTIONNEL:

UNIT OPTION
OPTION UNITE

DESCRIPTION

A11

OFF
NON

Hood trigger (Output Status).

Contact de capot (état de sortie).

C1

OEM Remote status (Lock/Unlock) monitoring

Suivi des status (Verrouillage/Déverrouillage) de la télécommande d'origine

D2

Unlock before / Lock after (Disarm OEM alarm)

Déverrouille avant / Verrouille après (Désarme l'alarme d'origine)

D6

Push-to-Start

Push-to-Start

NOTES



The vehicles OEM remote and SmartKey are still operable during remote start.

La télécommande d'origine du véhicule et la clé intelligente reste fonctionnel même si le démarreur est engagé.

REMOTE STARTER LIMITATIONS

This solution is limited to the vehicle factory settings. Only 2 consecutive remote start can be executed. To remote start again the vehicle must be driven above 7 km/h (4 mi/h).

LIMITATION DE DÉMARRAGE

Cette solution est limité par les paramètres original du véhicule. Seulement 2 démarrages consécutif sont autorisé. Pour démarrer de nouveau le véhicule doit être conduit à plus de 7 km/h (4 mi/h).

Remote starter runtime limited to 10 minutes.

Temps de marche du démarreur limité à 10 minutes.

MANDATORY INSTALL | INSTALLATION OBLIGATOIRE

*HOOD PIN



HOOD STATUS: THE HOOD PIN SWITCH MUST BE INSTALLED IF THE VEHICLE CAN BE REMOTE STARTED WITH THE HOOD OPEN, SET FUNCTION A11 TO OFF.

CONTACT DE CAPOT

STATUT DE CAPOT: LE CONTACT DE CAPOT, DOIT ÊTRE INSTALLÉ SI LE VÉHICULE PEUT DÉMARRER À DISTANCE, LORSQUE LE CAPOT EST OUVERT, PROGRAMMEZ LA FONCTION A11 À NON.

A11

OFF
NON

Notice: the installation of safety elements are mandatory. The hood pin is an essential security element and must be installed.

Notice: l'installation des éléments de sécurité est obligatoire. Le contact de capot est un élément de sécurité essentiel et doit absolument être installé.

THIS MODULE MUST BE INSTALLED BY A QUALIFIED TECHNICIAN. A WRONG CONNECTION CAN CAUSE PERMANENT DAMAGE TO THE VEHICLE.

CE MODULE DOIT ÊTRE INSTALLÉ PAR UN TECHNICIEN QUALIFIÉ, TOUTE ERREUR DANS LES BRANCHEMENTS PEUT OCCASIONNER DES DOMMAGES PERMANENTS AU VÉHICULE.

DESCRIPTION | DESCRIPTION

	Parts required (Not included)	Pièce(s) requise(s) (Non incluse(s))	PAGE
WIRE TO WIRE DIAGRAM SCHÉMA DE BRANCHEMENTS FIL À FIL			
	1x Fuse	1x Fusible	Page 3
THARNESS DIAGRAM SCHÉMA DE BRANCHEMENTS HARNAIS EN T			
THARNESS THAR-7	1x THAR-NIS7	1x THAR-NIS7	Page 4

QX60

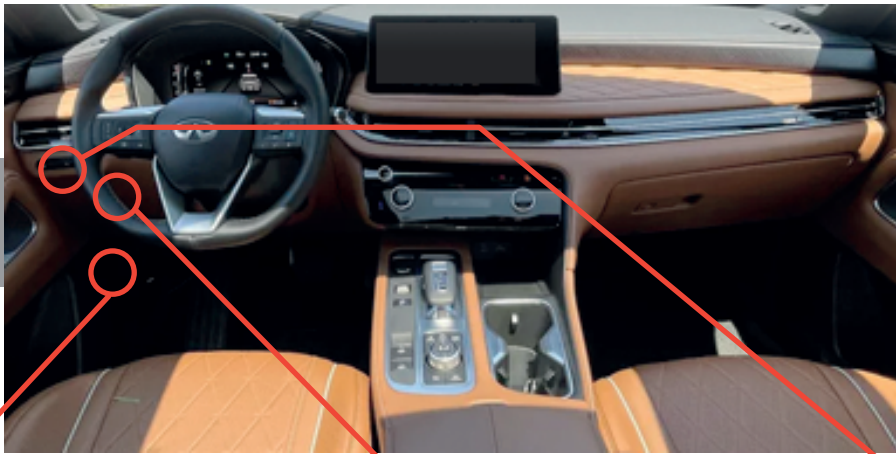

① OBDII connector
Connecteur OBDII

② BCM, left of the steering column
BCM, gauche de la colonne de direction

③ At Trunk Switch
Au Commutateur de valise

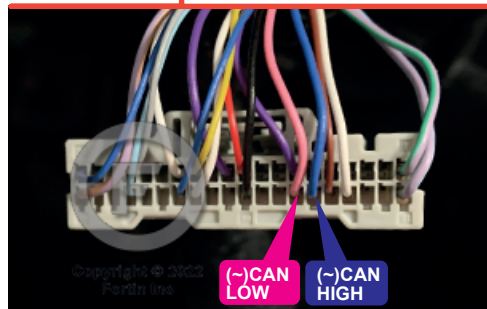
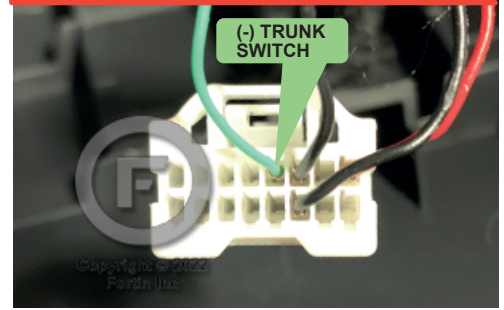
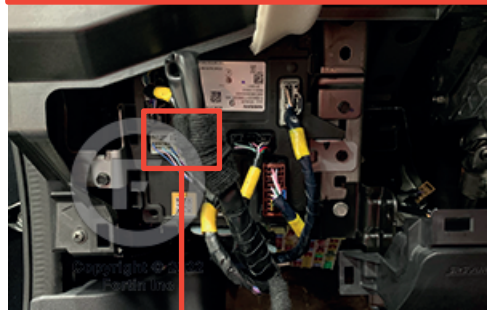
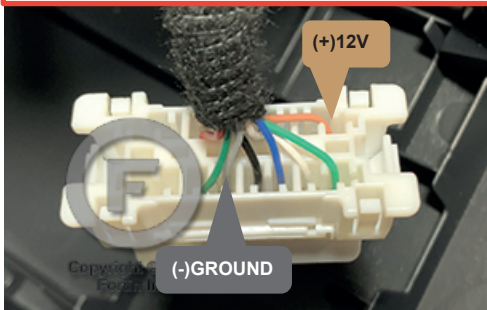

WIRING CONNECTION | GUIDE DE BRANCHEMENTS

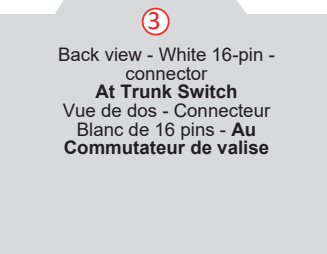
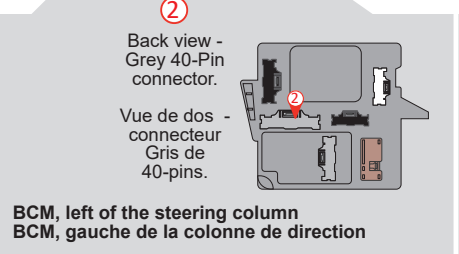
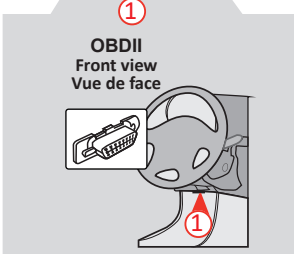
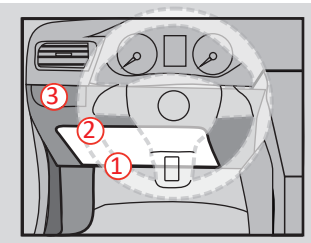
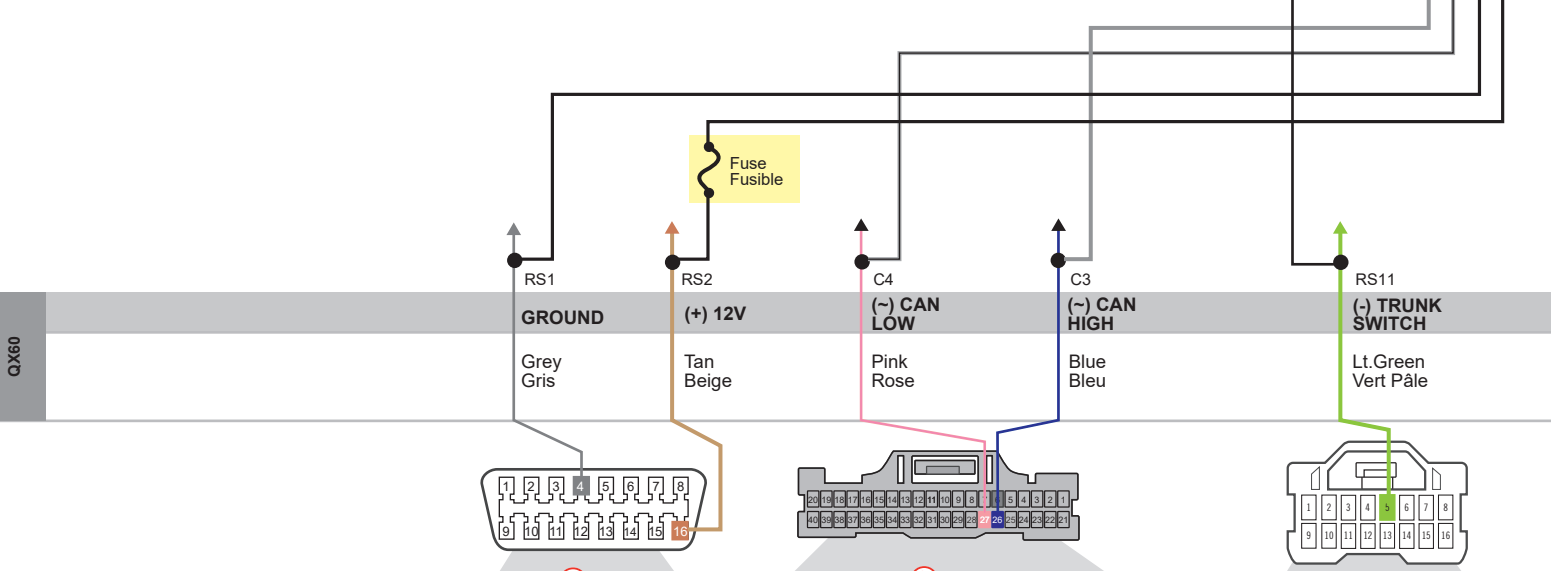
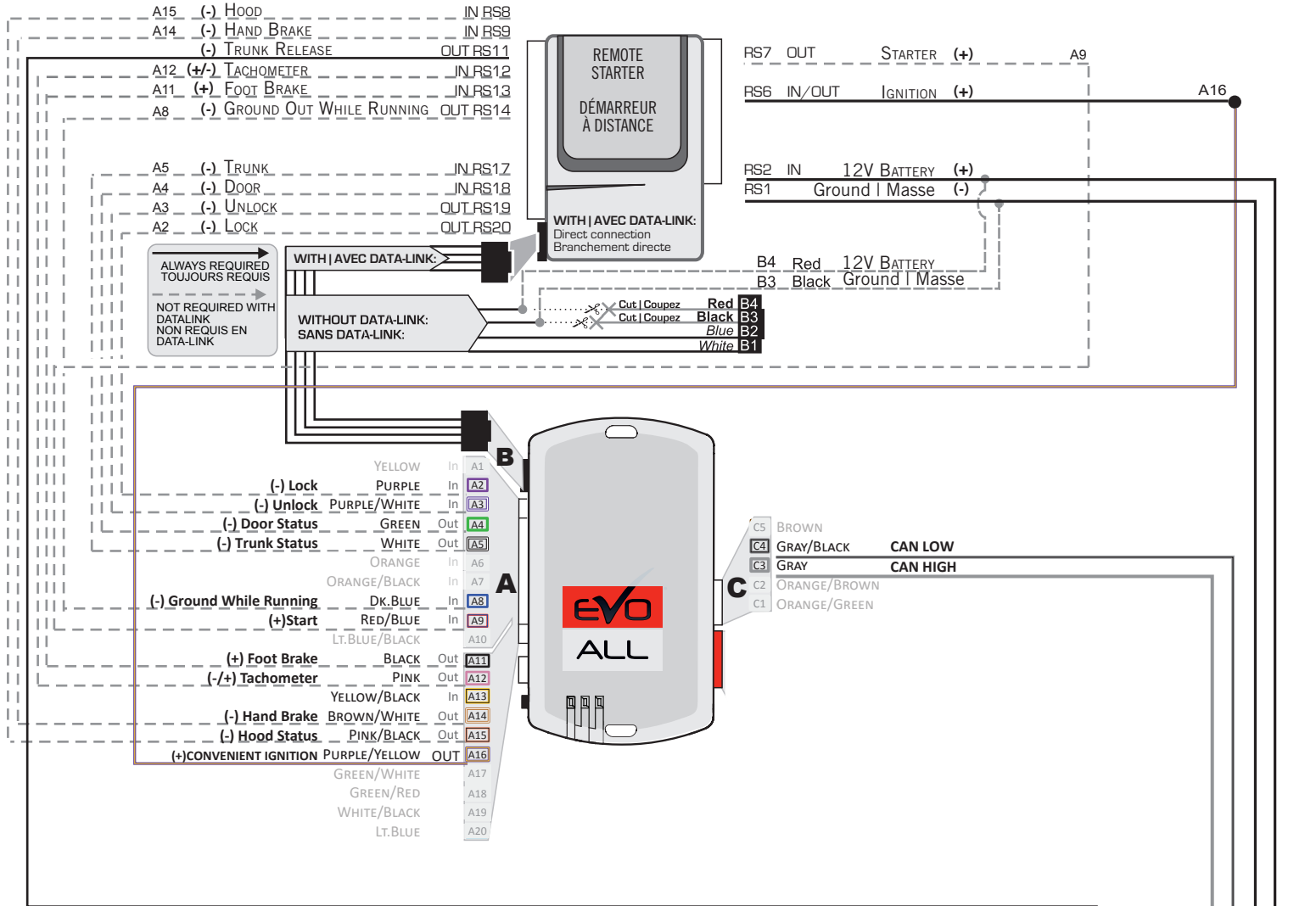

BCM, left of the steering column
BCM, gauche de la colonne de direction

WIRING CONNECTION | GUIDE DE BRANCHEMENTS

- A15 (-) HOOD IN RS8
- A14 (-) HAND BRAKE IN RS9
- A13 (-) TRUNK RELEASE OUT RS11
- A12 (+/-) TACHOMETER IN RS12
- A11 (+) FOOT BRAKE IN RS13
- A8 (-) GROUND OUT WHILE RUNNING OUT RS14

- A5 (-) TRUNK IN RS17
- A4 (-) DOOR IN RS18
- A3 (-) UNLOCK OUT RS19
- A2 (-) LOCK OUT RS20

ALWAYS REQUIRED TOUJOURS REQUIS
NOT REQUIRED WITH DATA-LINK NON REQUIS EN DATA-LINK

WITH DATA-LINK: AVEC DATA-LINK:

WITH D2D: AVEC D2D: WITH | AVEC DATA-LINK: Direct connection Branchement directe

WITHOUT SANS DATA-LINK:

- RS7 OUT STARTER (+)
- RS6 IN/OUT IGNITION (+)
- RS2 IN 12V BATTERY (+)
- RS1 Ground | Masse (-)

1Amp. current
Maximum Courant maximum 1Amp.

Use the DATA-LINK cable supplied with the module. Utilisez le câble DATA-LINK inclus avec le module.

- | | | | |
|--------------------------|---------------|-----|-----|
| | YELLOW | In | A1 |
| (-) Lock | PURPLE | In | A2 |
| (-) Unlock | PURPLE/WHITE | In | A3 |
| (-) Door Status | GREEN | Out | A4 |
| (-) Trunk Status | WHITE | Out | A5 |
| | ORANGE | In | A6 |
| (-) Ground While Running | ORANGE/BLACK | In | A7 |
| (+) Start | DK.BLUE | In | A8 |
| | RED/BLUE | In | A9 |
| | LT.BLUE/BLACK | | A10 |
| (+) Foot Brake | BLACK | Out | A11 |
| (-/+ Tachometer | PINK | Out | A12 |
| (-) Trunk Release | YELLOW/BLACK | In | A13 |
| (-) Hand Brake | BROWN/WHITE | Out | A14 |
| (-) Hood Status | PINK/BLACK | Out | A15 |
| (+) CONVENIENT IGNITION | PURPLE/YELLOW | OUT | A16 |
| | GREEN/WHITE | | A17 |
| | GREEN/RED | | A18 |
| | WHITE/BLACK | | A19 |
| | LT.BLUE | | A20 |

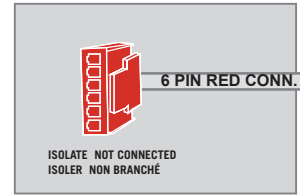
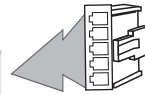

T-HARNESS - HARNAIS EN T THAR-NIS7

QX60

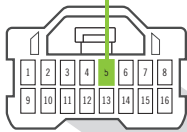
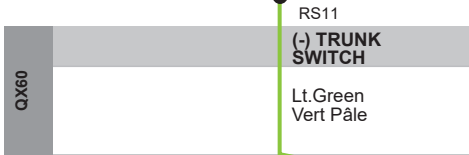

16 PIN MALE T-HARNESS PLUG CONNECTEUR MÂLE DU T-HARNAIS

FEMALE T-HARNESS PLUG CONNECTEUR FEMELLE DU T-HARNAIS

Replace factory OBDII connector Remplace le connecteur OBDII d'origine

BCM, left of the steering column BCM, gauche de la colonne de direction

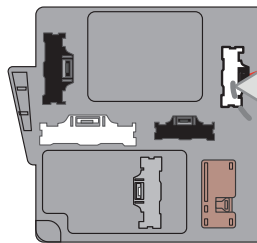

40 PIN MALE T-HARNESS PLUG CONNECTEUR MÂLE DU T-HARNAIS

2 40 PIN GREY CONN. FEMALE T-HARNESS PLUG CONNECTEUR FEMELLE DU T-HARNAIS

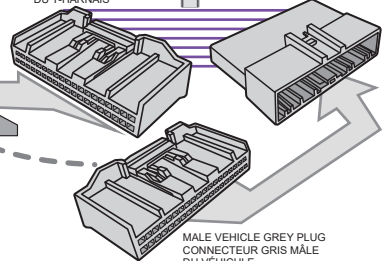

2 B 24 PIN BLACK CONN.

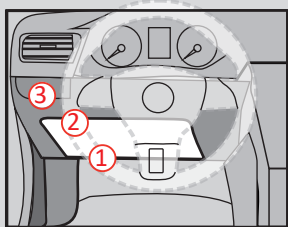
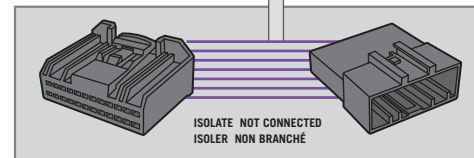

3 Back view - White 16-pin - connector At Trunk Switch Vue de dos - Connecteur Blanc de 16 pins - Au Commutateur de valise

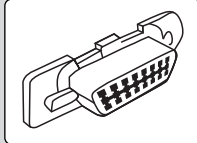

OBDII connector Front view Connecteur OBDII Vue de face

PROGRAMMING PROCEDURE | PROCÉDURE DE PROGRAMMATION

1

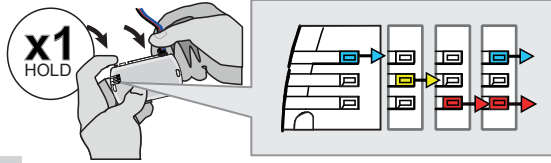

Press and hold the programming button:
Connect the 4-Pin Data-link connector.

↳ The BLUE, RED, YELLOW and BLUE & RED LEDs will alternatively illuminate.

Appuyez et maintenir enfoncé le bouton de programmation: **Branchez** le connecteur Data-Link à 4-Broches.

↳ Les DELs BLEUE, ROUGE, JAUNE et BLEUE & ROUGE s'allumeront alternativement.

2

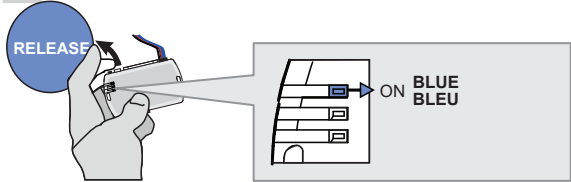

Release the programming button when the LED is BLUE.

Relâchez le bouton de programmation quand la DEL est BLEU.

If the LED is not solid BLUE disconnect the 4-Pin connector (Data-Link) and go back to step 1.

Si le DEL n'est pas BLEU débranchez le connecteur 4 pins (Data-Link) et allez au début de l'étape 1.

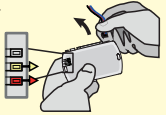

3

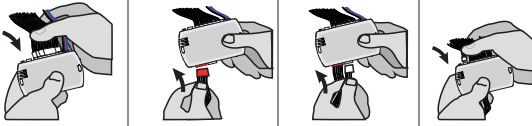

Insert the required remaining connectors.

Insérez les connecteurs requis restants.

4

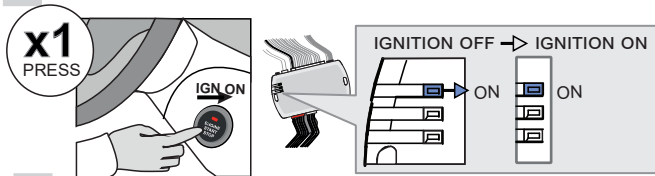

Press the Push-to-Start button to turn ON the ignition.

Appuyez 1 fois sur le bouton démarrage (Push-to-Start) pour allumer l'ignition.

5

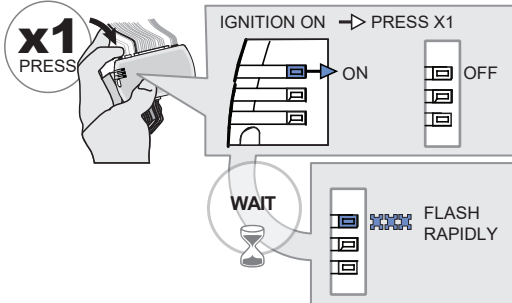

Press and release the programming button once (1x).

↳ The BLUE LED will turn off.

Wait,

↳ The BLUE LED will flash rapidly.

Appuyez et relâchez 1 fois le bouton de programmation.

↳ La DEL BLEUE s'éteint.

Attendez,

↳ La DEL BLEUE clignotera rapidement.

6

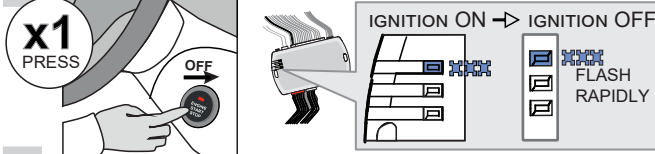

Press the Push-to-Start button once to turn off the ignition.

Appuyez 1 fois sur le bouton démarrage (Push-to-Start) pour éteindre l'ignition.

7

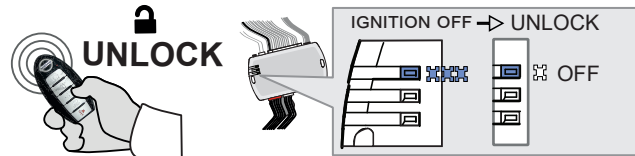

Press the remote UNLOCK button once.

↳ The BLUE LED will turn off.

Appuyez 1 fois sur le bouton DÉVERROUILLAGE de la télécommande.







↳ La DEL BLEUE s'éteint.

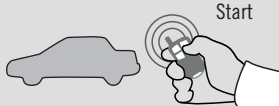

The module is now programmed.

Le module est programmé.

REMOTE STARTER FUNCTIONALITY | FONCTIONNALITÉS DU DÉMARREUR À DISTANCE

					
<p>All doors must be closed.</p>	<p>Unlock the doors with either:</p> <ul style="list-style-type: none"> • The OEM remote • The remote-starter remote • Or the proximity remote 	<p>Enter the vehicle with the Smart-Key.</p>	<p>Press the brake pedal.</p>	<p>Press the Push-to-Start button.</p>	<p>The vehicle can now be put in to gear and driven.</p>
<p>Toutes les portes doivent être fermées</p>	<p>Déverrouillez les portes avec soit:</p> <ul style="list-style-type: none"> • la télécommande d'origine • la télécommande du démarreur à distance • ou la télécommande de proximité. 	<p>Entrez dans le véhicule avec la clé intelligente (Smart-Key) sur vous</p>	<p>Appuyez sur la pédale de frein.</p>	<p>Appuyez sur le bouton démarrage.</p>	<p>Vous êtes maintenant prêt à embrayer et prendre la route.</p>

	<p>Vehicle will shutdown if</p> <ul style="list-style-type: none"> • the Push-to-Start, • gas pedal • or hazard switch are pressed during runtime. 	<p>Le véhicule s'éteindra si</p> <ul style="list-style-type: none"> • le bouton de démarrage, • la pédale d'accélération • ou le bouton des feux de détresse sont pesés pendant le démarrage.
---	---	--

EVO

ALL



Module label | Étiquette sur le module

Notice: Updated Firmware and Installation Guides

Updated firmware and installation guides are posted on our web site on a regular basis. We recommend that you update this module to the latest firmware and download the latest installation guide(s) prior to the installation of this product.

Notice: Mise à jour microprogramme et Guides d'installations

Des mises à jour du Firmware (microprogramme) et des guides d'installation sont mis en ligne régulièrement. Vérifiez que vous avez bien la dernière version logiciel et le dernier guide d'installation avant l'installation de ce produit.

WARNING

The information on this sheet is provided on an (as is) basis with no representation or warranty of accuracy whatsoever. It is the sole responsibility of the installer to check and verify any circuit before connecting to it. Only a computer safe logic probe or digital multimeter should be used. FORTIN ELECTRONIC SYSTEMS assumes absolutely no liability or responsibility whatsoever pertaining to the accuracy or currency of the information supplied. The installation in every case is the sole responsibility of the installer performing the work and FORTIN ELECTRONIC SYSTEMS assumes no liability or responsibility whatsoever resulting from any type of installation, whether performed properly, improperly or any other way. Neither the manufacturer or distributor of this module is responsible of damages of any kind indirectly or directly caused by this module, except for the replacement of this module in case of manufacturing defects. This module must be installed by qualified technician. The information supplied is a guide only. This instruction guide may change without notice. Visit www.fortinbypass.com to get the latest version.

MISE EN GARDE

L'information de ce guide est fournie sur la base de représentation (telle quelle) sans aucune garantie de précision et d'exactitude. Il est de la seule responsabilité de l'installateur de vérifier tous les fils et circuits avant d'effectuer les connexions. Seuls une sonde logique ou un multimètre digital doivent être utilisés. FORTIN SYSTÈMES ÉLECTRONIQUES n'assume aucune responsabilité de l'exactitude de l'information fournie. L'installation (dans chaque cas) est la responsabilité de l'installateur effectuant le travail. FORTIN SYSTÈMES ÉLECTRONIQUES n'assume aucune responsabilité suite à l'installation, que celle-ci soit bonne, mauvaise ou de n'importe autre type. Ni le fabricant, ni le distributeur ne se considèrent responsables des dommages causés ou ayant pu être causés, indirectement ou directement, par ce module, excepté le remplacement de ce module en cas de défectuosité de fabrication. Ce module doit être installé par un technicien qualifié. L'information fournie dans ce guide est une suggestion. Ce guide d'instruction peut faire l'objet de changement sans préavis. Consultez le www.fortinbypass.com pour voir la plus récente version.

Copyright © 2006-2019, FORTIN AUTO RADIO INC ALL RIGHTS RESERVED PATENT PENDING



TECH SUPPORT

Tél: 514-255-HELP (4357)
1-877-336-7797



ADDENDUM GUIDE

www.fortinbypass.com

WEB UPDATE | MISE À JOUR INTERNET

