

# 4Runner

## ADDENDUM - SUGGESTED WIRING CONFIGURATION SCHEMA DE BRANCHEMENT SUGGERÉ



**Parts required**  
1x 5A Fuse

**Pièces requises**  
1x Fusible 5A

VEHICLE VEHICULES	YEARS ANNÉE	Functional if equipped / Fonctionnelle si le véhicule en est équipé.																								
		Lock	Unlock	Arm	Disarm	Trunk/Hatch	Tachometer	Start/Stop control	Door Status	Trunk Status	Hood Trigger	RAP Disable	Transponder Bypass	PK3, Passlock	Sliding door*	Defrost	Heated Seats	Gas Door	Window Roll Down	Hatch Trigger	Foot Brake Signal	Parking Light	Hand Brake Signal	Rear Defrost	Heated Mirrors	Memory Driver
<b>TOYOTA</b>		<b>A</b>	<b>B</b>	<b>C</b>	<b>D</b>	<b>E</b>	<b>F</b>	<b>G</b>	<b>H</b>	<b>I</b>	<b>J</b>	<b>K</b>	<b>L</b>	<b>M</b>	<b>N</b>	<b>O</b>	<b>P</b>	<b>Q</b>	<b>R</b>	<b>S</b>	<b>T</b>	<b>U</b>	<b>V</b>	<b>W</b>	<b>X</b>	<b>Y</b>
4Runner Push to start Smart-Key	2010																									

### WIRE COLORS | COULEURS DE FIL

POLARITY POLARITÉ	DESCRIPTION	COLOR   COULEUR	LOCATION   EMPLACEMENT
① ~	IMO	Light Blue	ECM Behind Glove box   ECM Derrière coffre à gant
① ⚡	IMI	White	ECM Behind Glove box   ECM Derrière coffre à gant
④ +	Start	Black	ECM Behind Glove box   ECM Derrière coffre à gant
④ +	Ignition 2	Blue	ECM Behind Glove box   ECM Derrière coffre à gant
⑤ +	Ignition 1	Violet	ECM Behind Glove box   ECM Derrière coffre à gant
⑥ +	Battery	Black	Passenger Kick Panel   Panneau latéral passager
⑤ +	Accessory	Red	ECM Behind Glove box   ECM Derrière coffre à gant
④ +	Brake	Violet	ECM Behind Glove box   ECM Derrière coffre à gant
② -	Parking Lights	Red	Parking light switch   Au commutateur feux de stationnement
⑦ -	Unlock	White	Passenger Kick Panel   Panneau latéral passager
⑦ -	Lock	Black	Passenger Kick Panel   Panneau latéral passager
③	Tach	Pink	OBDII

**4RUNNER PUSH TO START CONTINUED | SUITE**



→ Connection always **required**  
Branchement toujours **requis**

→ Connection **not required** with Data-link  
Branchement **non requis** avec Data-Link

🚗 Connect to vehicle  
Branchement au véhicule

📶 Connect to Remote-Starter/Alarm  
Branchement au démarreur à distance/Alarme

**INSTALLATION WITH DATA-LINK  
INSTALLATION AVEC DATA-LINK**

Remote Starter/Alarm with the **Fortin Data-link protocol**.  
Démarreur à distance/alarme avec le **protocole Data-link Fortin**

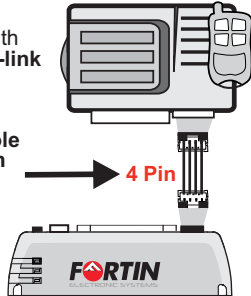

**INSTALLATION WITHOUT DATA-LINK  
INSTALLATION SANS DATA-LINK**

Remote Starter/Alarm  
Démarreur à distance/alarme

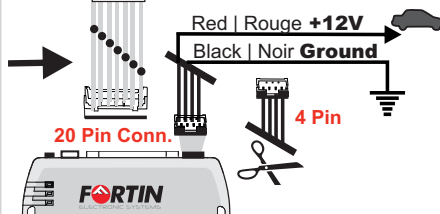

- 1 Cut off one plug of the 4 Pin Data-Link connector
- 2 Connect the Red wire to +12V
- 3 Connect the Black wire to Ground

- 1 Coupez l'extrémité du connecteur 4 pins Data-Link
- 2 Connectez le fil rouge au 12V
- 3 Connectez le fil noir à la masse du véhicule.

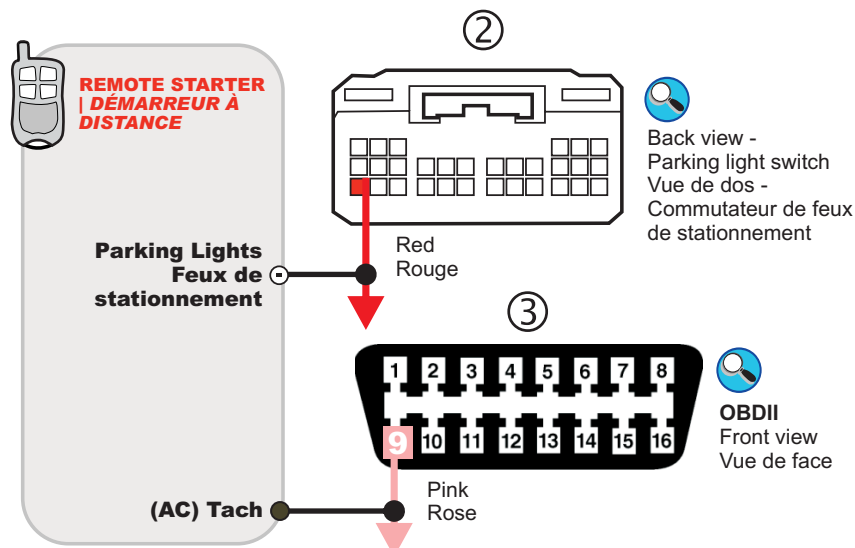
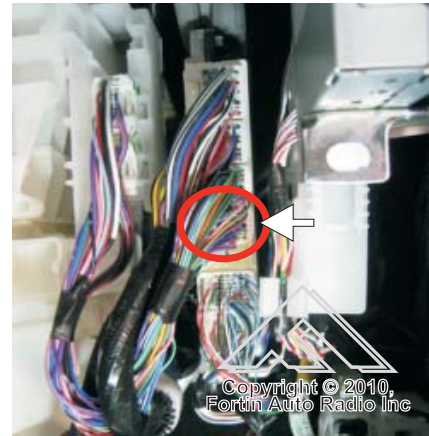
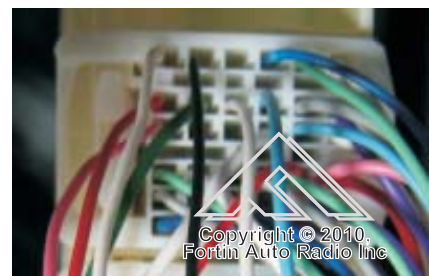
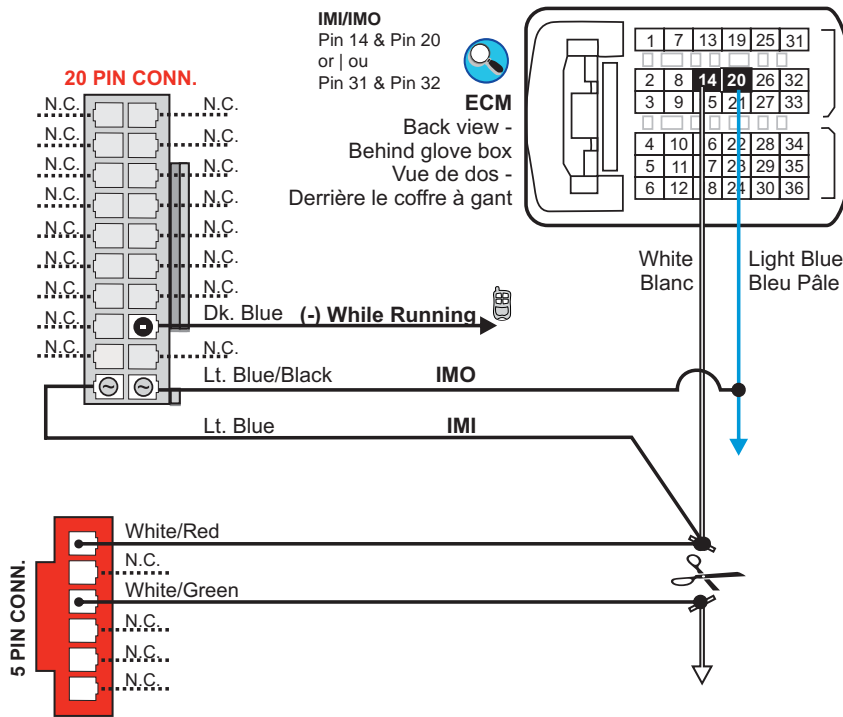

**4RUNNER PUSH TO START CONTINUED | SUITE**

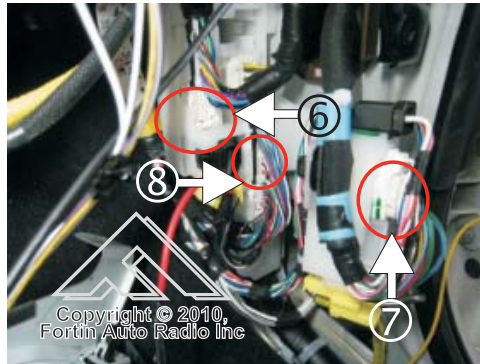
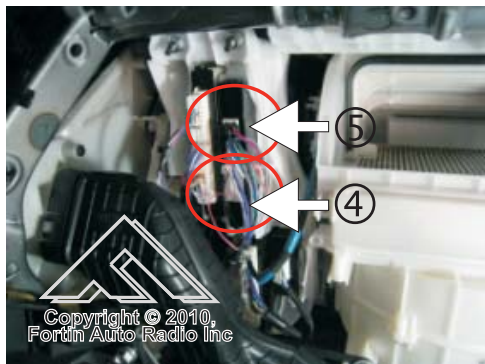
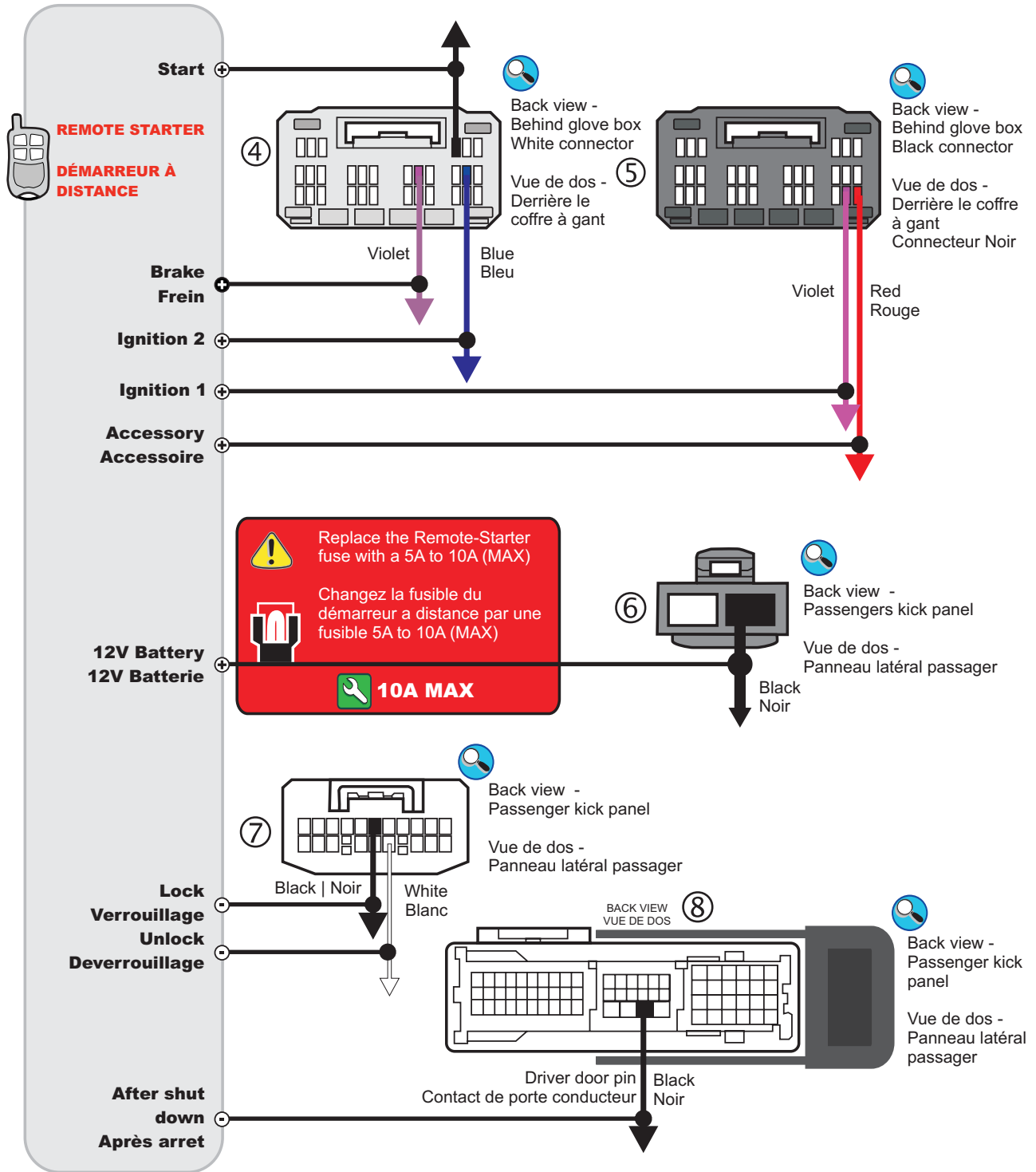

## PROGRAMMING PROCEDURE | PROCÉDURE DE PROGRAMMATION

- 1** 

**Press and hold** the programming button:

**Pressez** le bouton de programmation:
  - 

**Insert** the connectors in the following order:

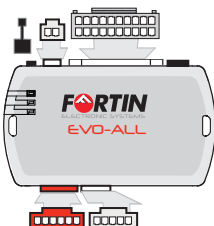
**Insérez** les connecteurs dans l'ordre suivant:
  - 2** 

**Insert** the required remaining connectors:

    - 20 pin connector (White)
    - 6 pin connector (Red)
    - 5 pin connector (White)
    - 2 pin connector (White)

**Insérez** les connecteurs requis restants:

    - connecteur 20 pins (Blanc).
    - connecteur 6 pins (Rouge).
    - connecteur 5 pins (Blanc)
    - connecteur 2 pins (Blanc).
  - 3** 

Still holding the programming button, **Insert** the 4 Pin (Data-Link) connector into the EVO-ALL module.

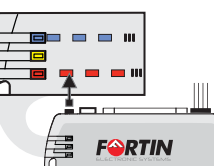
En gardant le bouton de programmation enfoncé, **Insérez** le connecteur 4 pins (Data-Link) dans le EVO-ALL.
  - 4** 

**Release** the programming button when the LED is RED.

**relâchez** le bouton de programmation quand la DEL est ROUGE.

*The LED will alternate between BLUE and RED flashes.*

*Les DELS alternent entre un flash BLEU et ROUGE,*
- If the LED is not solid RED disconnect the 4 Pin connector (Data-Link) and go back to step 3

Si le DEL n'est pas ROUGE débranchez le connecteur 4 pins (Data-Link) et allez à l'étape 3
- 5** 

**Press on the brake pedal and Press** the Push-to-Start button once to start the engine.

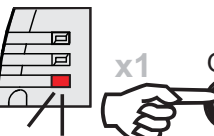
**Appuyer** sur la pédale de frein et **Appuyez** 1 fois sur le bouton démarrage (Push-to-Start) pour démarrer le moteur
  - 6** 

Once the Red LED starts to flash rapidly **press** the Push-to-Start button once to shut off the ignition.

Lorsque le DEL Rouge clignote rapidement, **appuyez** une fois sur le bouton démarrage (Push-to-Start) pour éteindre l'ignition.

*The Red LED will turn off to indicate the module has been programmed.*

*Le DEL rouge s'éteint pour indiquer que le module est programmé.*

## REMOTE STARTER FUNCTIONALITY | FONCTIONNALITÉS DU DÉMARREUR À DISTANCE

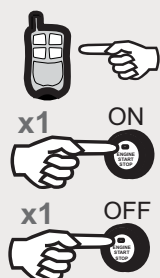

**Remote start** the vehicle.

**Enter** the vehicle with the Intelli-Key and **press** the Push to Start button twice.

*The vehicle can now be put in to gear and driven.*

**Démarrez** à distance.

**Entrez** dans le véhicule avec la clé intelligente (Intelli-Key), **appuyez** 2 fois sur le bouton démarrage (Push-to-Start) du véhicule.

*Vous êtes maintenant prêt à embrayer et prendre la route.*

# EVO-ALL

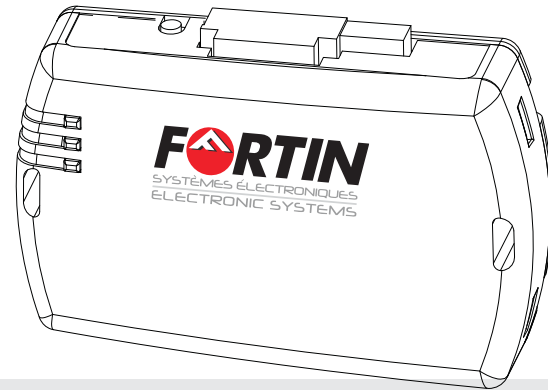

Module label | Étiquette sur le module

## **Notice:** Updated Firmware and Installation Guides

**Updated firmware and installation guides** are posted on our web site on a regular basis. We recommend that you update this module to the latest firmware and download the latest installation guide(s) prior to the installation of this product.

**Des mises à jour du Firmware (microprogramme) et des guides d'installation** sont mises en ligne régulièrement. Vérifiez que vous avez bien la dernière version logiciel et le dernier guide d'installation avant l'installation de ce produit.

## **WARNING / TECH SUPPORT / MISE EN GARDE / SUPPORT TECHNIQUE**

The information on this sheet is provided on an (as is) basis with no representation or warranty of accuracy whatsoever. It is the sole responsibility of the installer to check and verify any circuit before connecting to it. Only a computer safe logic probe or digital multimeter should be used. FORTIN ELECTRONIC SYSTEMS assumes absolutely no liability or responsibility whatsoever pertaining to the accuracy or currency of the information supplied. The installation in every case is the sole responsibility of the installer performing the work and FORTIN ELECTRONIC SYSTEMS assumes no liability or responsibility whatsoever resulting from any type of installation, whether performed properly, improperly or any other way. Neither the manufacturer or distributor of this module is responsible of damages of any kind indirectly or directly caused by this module, except for the replacement of this module in case of manufacturing defects. This module must be installed by qualified technician. The information supplied is a guide only. This instruction guide may change without notice. **Visit [www.fortinbypass.com](http://www.fortinbypass.com) to get the latest version.**

L'information de ce guide est fournie sur la base de représentation (telle quelle) sans aucune garantie de précision et d'exactitude. Il est de la seule responsabilité de l'installateur de vérifier tous les fils et circuit avant défectuer les connections. Seule une sonde logique ou un multimètre digital doivent être utilisés. FORTIN SYSTÈMES ÉLECTRONIQUES n'assume aucune responsabilité de l'exactitude de l'information fournie. L'installation (dans chaque cas) est la responsabilité de l'installateur effectuant le travail. FORTIN SYSTÈMES ÉLECTRONIQUES n'assume aucune responsabilité suite à l'installation, que celle-ci soit bonne ou mauvaise ou de n'importe autre type. Ni le fabricant, ni le distributeur ne se considèrent responsables des dommages causés ou ayant pu être causés, indirectement ou directement, par ce module, excepté le remplacement de ce module en cas de défectuosité de fabrication. Ce module doit être installé par un technicien qualifié. L'information fournie dans ce guide est une suggestion. Ce guide d'instruction peut faire l'objet de changement sans préavis. **Consultez le [www.fortinbypass.com](http://www.fortinbypass.com) pour voir la plus récente version.**

Copyright © 2006-2010, FORTIN AUTO RADIO INC ALL RIGHTS RESERVED **PATENT PENDING**



**TECH SUPPORT**  
Tél: 514-255-HELP (4357)  
1-877-336-7797



**ADDENDUM GUIDE**

**[www.fortinbypass.com](http://www.fortinbypass.com)**  
WEB UPDATE | MISE À JOUR INTERNET

