

**REGULAR INSTALLATION
INSTALLATION RÉGULIÈRE**

 ADDENDUM - SUGGESTED WIRING CONFIGURATION
 ADDENDA - SCHÉMA DE BRANCHEMENT SUGGÉRÉ

VEHICLE VEHICULES	YEARS ANNÉES	Vehicle functions supported in this diagram (functional if equipped) Fonctions du véhicule supportées dans ce diagramme (fonctionnelles si équipé)												See Legend Voir legend
		Lock	Unlock	Arm	Disarm	Trunk (open)	Gas Door	Tachometer	Door Status	Trunk Status	Hood Status*	Hand-Brake Status	Foot-Brake Status	
VOLKSWAGEN														
Eos	2006-2014	•	•	•	•	•	•	•	•	•	•	•	•	•
Golf	2002-2005	•	•	•	•				•	•	•	•	•	•
	<i>Golf City</i> 2006-2010								•	•	•	•	•	•
Jetta	2002-2005	•	•	•	•				•	•	•	•	•	•
	<i>Jetta City</i> 2006-2009								•	•	•	•	•	•
New Beetle	2002-2009	•	•	•	•				•	•	•	•	•	•
Passat	2002-2005	•	•	•	•				•	•	•	•	•	•
	2006-2011	•	•	•	•	•	•	•	•	•	•	•	•	•
Rabbit	2006-2009	•	•	•	•	•	•	•	•	•	•	•	•	•



**BYPASS FIRMWARE VERSION
VERSION LOGICIELLE CONTOURNEMENT**

75.[40]

MINIMUM

To add the firmware version and the options, use the **FLASH LINK UPDATER** or **FLASH LINK MOBILE** tool, sold separately.

Pour ajouter la version logicielle et les options, utilisez l'outil **FLASH LINK UPDATER** ou **FLASH LINK MOBILE**, vendu séparément.

	Program remote starter option: Programmez l'option démarreur à distance:	FUNCTION FONCTION	MODE	DESCRIPTION
		35	2	Activate vehicle ignition with unlock Active l'ignition du véhicule au déverrouillage

	Program bypass option IF THE VEHICLE IS NOT EQUIPPED WITH FUNCTIONAL HOOD PIN: Programmez l'option du contournement SI LE VÉHICULE N'EST PAS ÉQUIPÉ D'UN CONTACT DE CAPOT FONCTIONNEL:	UNIT OPTION OPTION UNITE	DESCRIPTION
		A11	<div style="display: flex; align-items: center; justify-content: center;"> <div style="border: 1px solid red; padding: 2px; margin-right: 5px;">OFF</div> <div style="border: 1px solid red; padding: 2px; margin-right: 5px;">NON</div> </div> Hood trigger (Output Status). Contact de capot (état de sortie).

 **Parts required** (Not included)

1X Vehicle key

Pièce(s) requise(s) (Non incluse(s))

1X Clé du véhicule

NOTES

 To complete the installation either use one of the existing keys or order a new valet key from Volkswagen, see next page for more information.

Pour compléter l'installation utilisez soit une des clés du véhicule ou commandez une clé valet de Volkswagen, voir page suivante pour plus d'information.

MANDATORY INSTALL | INSTALLATION OBLIGATOIRE

*** HOOD PIN
CONTACT DE CAPOT**



HOOD STATUS: THE HOOD PIN SWITCH (INCLUDED) MUST BE INSTALLED IF THE VEHICLE CAN BE REMOTE STARTED WITH THE HOOD OPEN, SET FUNCTION A11 TO OFF.

STATUT DE CAPOT: LE CONTACT DE CAPOT (INCLUS), DOIT ÊTRE INSTALLÉ SI LE VÉHICULE PEUT DÉMARRER À DISTANCE, LORSQUE LE CAPOT EST OUVERT, PROGRAMMEZ LA FONCTION A11 À NON.

A11

OFF

NON

**SECURITY STICKER
AUTOCOLLANT DE SÉCURITÉ**



Included
Inclus

Notice: the installation of safety elements are mandatory. The hood pin and the sticker are essential security elements and must be installed.

Notice: l'installation des éléments de sécurité est obligatoire. Le contact de capot et l'autocollant de sécurité sont des éléments de sécurité essentiels et doivent absolument être installés.

THIS MODULE MUST BE INSTALLED BY A QUALIFIED TECHNICIAN. A WRONG CONNECTION CAN CAUSE PERMANENT DAMAGE TO THE VEHICLE.





CE MODULE DOIT ÊTRE INSTALLÉ PAR UN TECHNICIEN QUALIFIÉ, TOUTE ERREUR DANS LES BRANCHEMENTS PEUT OCCASIONNER DES DOMMAGES PERMANENTS AU VÉHICULE.

KEY CONTROL | CONTRÔLE DE LA CLÉ

KEY OR VALET KEY REQUIRED | CLÉ OU CLÉ VALET REQUISE

To complete the installation either use one of the existing keys or order a new valet key from Volkswagen, see next page for more information.
Pour compléter l'installation utilisez soit une des clés du véhicule ou commandez une clé valet de Volkswagen, voir page suivante pour plus d'information.



 <p>To complete the remote car starter installation either use one of the existing keys or order a new valet key from Volkswagen (Part #: 2k0837219ABINF).</p> <p>Pour compléter l'installation du démarreur à distance utilisez soit une des clés ou commandez une nouvelle clé valet de Volkswagen (Part #: 2k0837219ABINF).</p>	 <p>The key provided by Volkswagen is customized for the vehicle's VIN and can not be initialized on another vehicle.</p> <p>La clé fournie par Volkswagen est personnalisée pour le VIN du véhicule et ne peut pas être initialisée sur un autre véhicule.</p>	 <p>A Dealer Scan-Tool must be used to initialize the new key and reinitialize all the remaining existing keys.</p> <p>L'ordinateur du concessionnaire doit être utilisé pour initialiser la nouvelle clé et réinitialiser toutes les autres clés existantes.</p>	 <p>When programming with the Dealer Scan-Tool the new valet key must be initialized first</p> <p>Lors de la programmation avec l'ordinateur du concessionnaire, la nouvelle clé doit être la première clé initialisée</p>	 <p>and only after should all the remaining keys be reinitialized.</p> <p>et seulement après toutes les clés restantes doivent être réinitialisées.</p>	<p>Any keys that are not initialized during the programming procedure will no longer function.</p> <p>Toutes les clés qui ne seront pas réinitialisées ne seront plus fonctionnelles.</p>
---	--	--	--	--	---

AUTOMATIC TRANSMISSION WIRING CONNECTION | SCHÉMA DE BRANCHEMENT TRANSMISSION AUTOMATIQUE

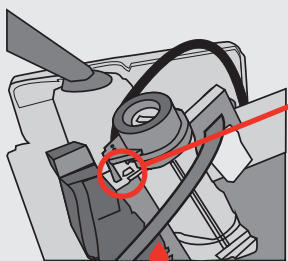
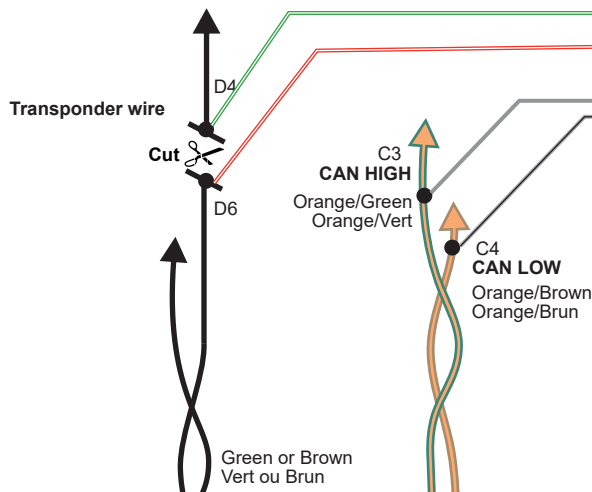
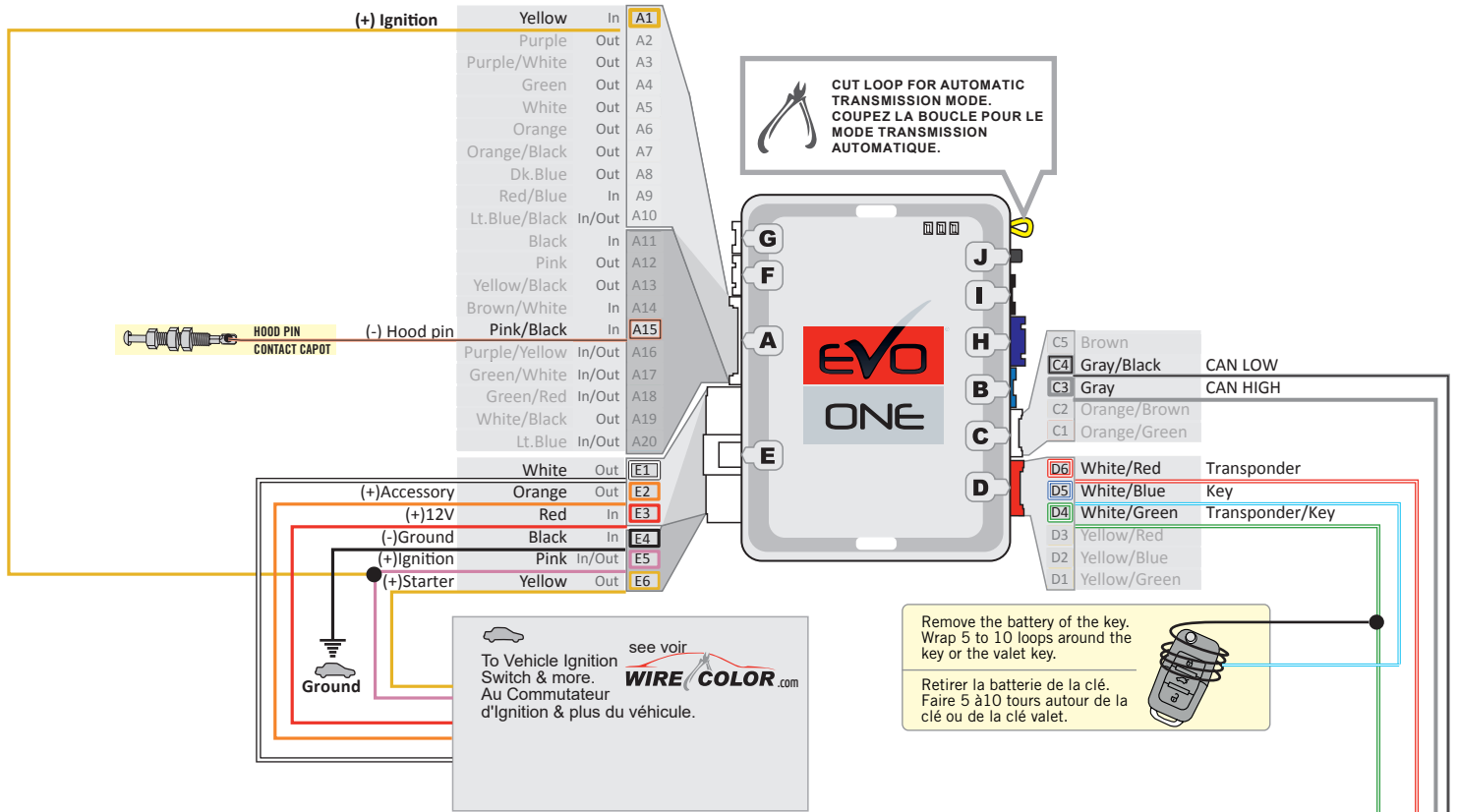

Ignition barrel
Barillet de l'ignition
Twisted pair from transponder connector
Paire de fils torsadés provenant du connecteur Transpondeur

Twisted pair in

Beetle	BCM under driver dash BCM sous le tableau de bord côté conducteur
Beetle convertible	OBDIII Diagnostic connector
EOS	Harness from driver door Harnais provenant de la porte conducteur
Golf	Driver kick panel Panneau latéral côté conducteur
Golf City	Alarm module; left of steering column Module de l'alarme; Gauche de la colonne de direction
Jetta	Driver kick panel Panneau latéral côté conducteur
Jetta City	Alarm module; left of steering column Module de l'alarme; Gauche de la colonne de direction
Passat	Driver kick panel Panneau latéral côté conducteur
Passat 2012	Steering column, transponder connector
Rabbit	Driver kick panel Panneau latéral côté conducteur

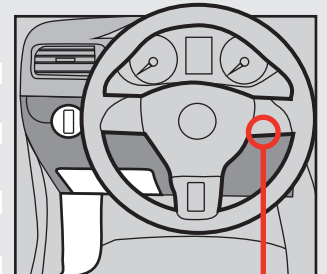

KEY BYPASS PROGRAMMING PROCEDURE | PROCÉDURE DE PROGRAMMATION CONTOURNEMENT DE CLÉ

1

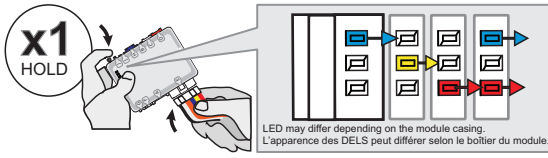

Press and hold the programming button:
Insert the 6-Pin Main connector.

Appuyez et maintenir le bouton de programmation enfoncé:
Insérez le connecteur Principal à 6-broches.

↳The LEDs will alternate between BLUE, RED, YELLOW & BLUE/RED flashes.

↳Les DELS alterneront entre un clignotement BLEU, ROUGE, JAUNE & BLEU/ROUGE.

2

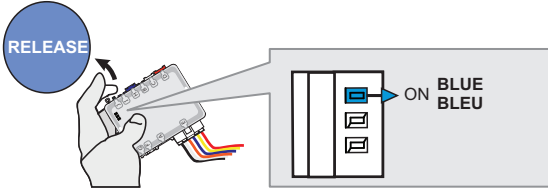

Release the programming button when the BLUE LED is ON.

Relâchez le bouton de programmation quand la DEL BLEUE est allumée.

If the BLUE LED is not ON solid **disconnect** the 6-Pin Main connector and **go back** to step 1.

Si la DEL BLEUE n'est pas allumée **débranchez** le connecteur Principal à 6-broches et **retournez** au début de l'étape 1.

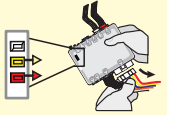

3

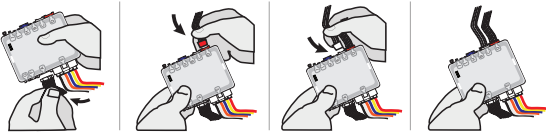

Insert the required remaining connectors.

Insérez les connecteurs requis restants.

4

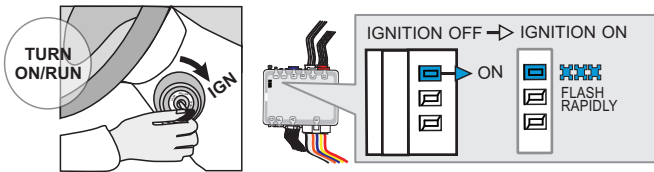

Turn the Ignition to the ON/RUN position.

Tournez la clé en position ignition (ON).

↳The BLUE LED will flash rapidly.

↳La DEL BLEU clignotera rapidement.

5

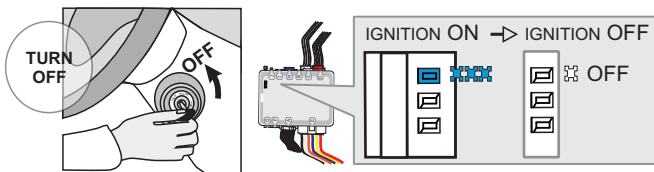

Turn the Ignition to the OFF position.

Tournez la clé à OFF.

↳The BLUE LED will turn off.

↳La DEL BLEU s'éteint.



The module is now programmed.

Le module est programmé.

REMOTE STARTER PROGRAMMING PROCEDURE | PROCÉDURE DE PROGRAMMATION DU DÉMARREUR À DISTANCE

 REFER TO THE **QUICK INSTALL GUIDE** INCLUDED WITH THE MODULE FOR THE REMOTE STARTER PROGRAMMING.

 RÉFÉREZ-VOUS AU **GUIDE D'INSTALLATION RAPIDE** INCLUS AVEC LE MODULE POUR LA PROGRAMMATION DU DÉMARREUR À DISTANCE.



VEHICLE EQUIPPED WITH OEM ALARM | VÉHICULE ÉQUIPPÉS D'UNE ALARME D'ORIGINE

Some vehicles must be UNLOCKED to disarm the OEM alarm before remote start. Enable option **D2** using the FlashLink Manager. When this option is enabled the module will automatically UNLOCK before remote start and LOCK after the vehicle has remote started.

Certains véhicules doivent être DÉVERROUILLÉS avant le démarrage à distance pour désarmer l'alarme d'origine. Activez l'option **D2** avec le FlashLink Manager. Lorsque cette option est activée, le module déverrouille automatiquement avant le démarrage à distance et verrouille après que le véhicule a démarré à distance.

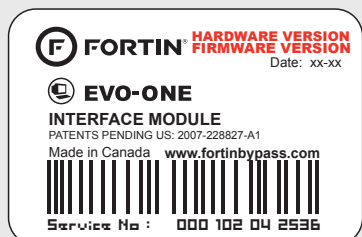

Module label | Étiquette sur le module

Notice: Updated Firmware and Installation Guides

Updated firmware and installation guides are posted on our web site on a regular basis. We recommend that you update this module to the latest firmware and download the latest installation guide(s) prior to the installation of this product.

Notice: Mise à jour microprogramme et Guides d'installations

Des mises à jour du Firmware (microprogramme) et des guides d'installation sont mis en ligne régulièrement. Vérifiez que vous avez bien la dernière version logiciel et le dernier guide d'installation avant l'installation de ce produit.

WARNING

The information on this sheet is provided on an (as is) basis with no representation or warranty of accuracy whatsoever. It is the sole responsibility of the installer to check and verify any circuit before connecting to it. Only a computer safe logic probe or digital multimeter should be used. FORTIN ELECTRONIC SYSTEMS assumes absolutely no liability or responsibility whatsoever pertaining to the accuracy or currency of the information supplied. The installation in every case is the sole responsibility of the installer performing the work and FORTIN ELECTRONIC SYSTEMS assumes no liability or responsibility whatsoever resulting from any type of installation, whether performed properly, improperly or any other way. Neither the manufacturer or distributor of this module is responsible of damages of any kind indirectly or directly caused by this module, except for the replacement of this module in case of manufacturing defects. This module must be installed by qualified technician. The information supplied is a guide only. This instruction guide may change without notice. Visit www.fortinbypass.com to get the latest version.

MISE EN GARDE

L'information de ce guide est fournie sur la base de représentation (telle quelle) sans aucune garantie de précision et d'exactitude. Il est de la seule responsabilité de l'installateur de vérifier tous les fils et circuits avant d'effectuer les connexions. Seuls une sonde logique ou un multimètre digital doivent être utilisés. FORTIN SYSTÈMES ÉLECTRONIQUES n'assume aucune responsabilité de l'exactitude de l'information fournie. L'installation (dans chaque cas) est la responsabilité de l'installateur effectuant le travail. FORTIN SYSTÈMES ÉLECTRONIQUES n'assume aucune responsabilité suite à l'installation, que celle-ci soit bonne, mauvaise ou de n'importe autre type. Ni le manufacturier, ni le distributeur ne se considèrent responsables des dommages causés ou ayant pu être causés, indirectement ou directement, par ce module, excepté le remplacement de ce module en cas de défectuosité de fabrication. Ce module doit être installé par un technicien qualifié. L'information fournie dans ce guide est une suggestion. Ce guide d'instruction peut faire l'objet de changement sans préavis. Consultez le www.fortinbypass.com pour voir la plus récente version.

Copyright © 2006-2018, FORTIN AUTO RADIO INC ALL RIGHTS RESERVED PATENT PENDING



TECH SUPPORT

Tél: 514-255-HELP (4357)
1-877-336-7797



ADDENDUM GUIDE

www.fortinbypass.com

WEB UPDATE | MISE À JOUR INTERNET

